

平成 29 年度

一般廃棄物処理事業の概況

令和元年 6 月

広島県環境県民局

循環型社会課

# 目 次

## I 総括

1	計画処理区域の面積及び人口	1
	表1-1 計画処理区域の面積及び人口	1
2	処理体制	1
	表1-2 本県の処理体制	1
3	収集及び処理状況	2
(1)	処理状況	2
	表1-3 ごみ及びし尿の処理状況	2
(2)	処理量の推移	2
	表1-4 ごみ及びし尿の処理量の推移	2
4	処理事業経費	3
(1)	歳出状況	3
	表1-5 廃棄物処理事業の歳出状況	3
(2)	処理経費	4
	表1-6 ごみ及びし尿の単位当たりの処理経費の推移	4
(3)	事業経費	4
	表1-7 ごみ及びし尿の単位当たりの事業経費の推移	4
5	廃棄物処理事業従事職員	5
	表1-8 一般廃棄物処理事業の職員数	5
	表1-9 一般廃棄物処理事業の職員数の推移	5

## II ごみ

1	概要	6
	図2-1 ごみ処理フローシート	6
2	処理人口、分別状況及び収集処理手数料	7
(1)	処理人口	7
	表2-1 ごみ処理人口の推移	7
	図2-2 ごみ処理人口の推移	7
(2)	分別状況	7
	図2-3 各市町における分別収集の状況	7
(3)	収集処理手数料	8
	表2-2 市町のごみ収集処理の有料化状況	8
3	排出量	9
(1)	収集形態別収集量、直接搬入ごみ量及び自家処理量	9
	表2-3 収集形態別収集量、直接搬入ごみ量及び自家処理量の推移	9
(2)	1人1日当たりのごみ排出量	9
	表2-4 1人1日当たりのごみ排出量の推移	9
	図2-4 ごみ排出量と1人1日当たりのごみ排出量の推移	9
(3)	生活系及び事業系ごみの排出量	10
	表2-5 生活系及び事業系ごみの排出量の推移	10
(4)	集団回収量	10
	表2-6 集団回収量及び集団回収量を加味した排出量の推移	10
4	処理量	11
(1)	処理量の推移	11
	表2-7 ごみ処理量の推移	11
	図2-5 ごみ処理量の推移	11
(2)	処理方法別の処理量の推移	12
	表2-8 埋立量、焼却量及び資源化量の推移	12

5	ごみ処理施設の整備状況と処理実績	13
(1)	施設整備状況	13
	表 2-9 ごみ処理施設の施設数及び処理能力の推移	13
(2)	処理実績	13
	図 2-6 焼却施設及び燃料化処理施設の位置図	14
	図 2-7 資源化施設及び粗大ごみ処理施設の位置図	15
	図 2-8 保管施設の位置図	16
	表 2-10 焼却施設及び処理実績等一覧表	17
	表 2-11 資源化等を行う施設及び処理実績等一覧表	18
	表 2-12 粗大ごみ処理施設及び処理実績等一覧表	19
	表 2-13 燃料化処理施設及び処理実績等一覧表	19
	表 2-14 その他の施設（ごみの中間処理施設）及び処理実績等一覧表	19
	表 2-15 保管施設及び保管実績等一覧表	20
6	最終処分場の整備状況と埋立実績	21
(1)	整備状況	21
	表 2-16 最終処分場の状況	21
	図 2-9 残余容量及び残余年数の推移	21
(2)	埋立実績	22
	図 2-10 最終処分場の位置図	22
	表 2-17 最終処分場及び埋立実績等一覧表	23
7	資源化の状況	24
(1)	資源化率及びリサイクル率	24
	表 2-18 ごみ処理における資源化率及びリサイクル率の推移	24
	図 2-11 資源化量とリサイクル率の推移	24
(2)	種別資源化量	24
	表 2-19 種別資源化量	24

### Ⅲ し尿

1	概要	25
	図 3-1 し尿処理及び浄化槽汚泥処理の概要	25
2	処理人口	26
(1)	処理人口の推移	26
	表 3-1 し尿処理人口の推移	26
	図 3-2 し尿処理人口の推移	26
(2)	水洗化率及び非水洗化率	27
	表 3-2 水洗化率及び非水洗化率の推移	27
	図 3-3 し尿水洗化率の推移	27
3	収集量及び処理量	28
(1)	収集量	28
	表 3-3 し尿及び浄化槽汚泥の収集形態別収集量の推移	28
(2)	1人1日当たりの排出量	28
	表 3-4 し尿及び浄化槽汚泥の1人1日当たりの排出量の推移	29
(3)	処理量	29
	表 3-5 し尿及び浄化槽汚泥の形態別処理量の推移	29
(4)	自家処理量	30
	表 3-6 自家処理量の推移	30
4	処理施設の整備状況と処理実績	31
(1)	整備状況	31
	図 3-4 し尿処理施設等の位置図	31
(2)	処理実績	31
	表 3-7 し尿処理施設及び処理実績等一覧表	32
	表 3-8 コミュニティ・プラント施設及び処理実績等一覧表	33

5 浄化槽	34
(1) 設置状況	34
表 3-9 浄化槽の設置基数の推移	34
図 3-5 浄化槽の設置基数の推移	34
(7) 人槽区分別の設置基数	34
表 3-10 人槽区分別浄化槽の設置基数状況	35
(4) 構造基準別の設置基数	35
表 3-11 構造基準別浄化槽の設置状況	35
(2) 法定検査	35
表 3-12 浄化槽の法定検査の受検率の推移	35

#### IV 資料編

##### 【総括】

資料一表 1 計画処理区域の状況	36
資料一表 2 平成 29 年度循環型社会形成推進交付金事業一覧	36

##### 【従事職員・業者】

資料一表 3 市町別の廃棄物処理事業従事職員	37
資料一表 4 市町別の許可・委託業者件数等	37

##### 【ごみ】

資料一表 5 市町別のごみの処理事業経費	39
資料一表 6 市町別のごみ収集運搬機材の状況	39
資料一表 7 市町別の計画処理区域内人口, 生活系ごみの分別, 収集運搬及び手数料の状況	41
資料一表 8 市町別の事業系ごみの収集運搬及び手数料の状況	43
資料一表 9 市町別の収集量, 直接搬入ごみ量, 生活系・事業系のごみ量, 自家処理量及び 集団回収量	45
資料一表 10 市町別の収集形態別収集量	45
資料一表 11 市町別の処理方法別処理量	47
資料一表 12 市町別の種類別資源化量	47
資料一表 13 市町別一括データ	49
資料一図 1 ごみ 1 t 当たり及び 1 人当たりのごみ処理事業経費の推移	51
資料一図 2 ごみの種類別排出量の推移	51
資料一図 3 埋立処理の推移	52
資料一図 4 資源化状況の推移	52

##### 【し尿】

資料一表 14 市町別のし尿の処理事業経費	53
資料一表 15 市町別のし尿収集運搬機材の状況	53
資料一表 16 市町別の水洗化・非水洗化人口	55
資料一表 17 市町別のし尿及び浄化槽汚泥の収集形態別収集量, 手数料, 形態別処理量及び 自家処理量	56

##### 【浄化槽】

資料一表 18 浄化槽の人槽別設置基数の推移	57
資料一表 19 市町別浄化槽設置基数	58
資料一表 20 処理方法別浄化槽設置基数	59
資料一表 21 建築用途別浄化槽 (201 人槽以上) 設置基数	59

##### 【市町・組合一覧】

資料一表 22 市町一般廃棄物処理事業担当部局一覧	60
資料一表 23 一般廃棄物処理事業関係一部事務組合一覧	60

# I 総括



## 1 計画処理区域の面積及び人口

「廃棄物の処理及び清掃に関する法律」に基づき、市町村は区域内における一般廃棄物の処理に関する計画（一般廃棄物処理計画）を定めなければならないこととなっており、県内の全市町（14市9町）（平成30年3月31日現在）が一般廃棄物処理計画を定め、区内全域を計画処理区域としている。

広島県（以下、「本県」という。）における計画処理区域の面積及び人口は、表1-1のとおりである。

表1-1 計画処理区域の面積及び人口

（平成29年10月1日現在）

面積	人口 （内 外国人人口）
8,479.81 km <sup>2</sup>	2,850,211人 （ 47,299人 ）

※平成24年度から外国人住民について、住民基本台帳制度の対象となったため人口に外国人住民も含まれている。

## 2 処理体制

本県における市町のごみ及びし尿の処理体制は、表1-2のとおりである。

表1-2 本県の処理体制（平成29年度）

市町名	ごみ処理体制		し尿処理体制
	可燃ごみ	その他	
広島市	単独処理	単独処理	単独処理（一部安芸地区衛生施設管理組合）
呉市	単独処理	単独処理	単独処理
竹原市	広島中央環境衛生組合	広島中央環境衛生組合	広島中央環境衛生組合
三原市	単独処理（一部甲世衛生組合）	三原広域市町村圏事務組合	単独処理（一部甲世衛生組合）
尾道市	単独処理（一部甲世衛生組合）	単独処理	単独処理
福山市	単独処理	単独処理	単独処理
府中市	単独処理	単独処理	単独処理
三次市	単独処理	単独処理	単独処理
庄原市	単独処理	単独処理	単独処理
大竹市	単独処理	単独処理	単独処理
東広島市	広島中央環境衛生組合	広島中央環境衛生組合	広島中央環境衛生組合
廿日市市	単独処理	単独処理	単独処理
安芸高田市	芸北広域環境施設組合	芸北広域環境施設組合	単独処理
江田島市	単独処理（呉市で焼却）	単独処理	単独処理
府中町	安芸地区衛生施設管理組合	単独処理	安芸地区衛生施設管理組合
海田町	安芸地区衛生施設管理組合	単独処理	安芸地区衛生施設管理組合
熊野町	安芸地区衛生施設管理組合	単独処理	安芸地区衛生施設管理組合
坂町	安芸地区衛生施設管理組合	単独処理	安芸地区衛生施設管理組合
安芸太田町	単独処理（広島市で焼却）	単独処理	単独処理（広島市で処理）
北広島町	芸北広域環境施設組合	芸北広域環境施設組合	単独処理
大崎上島町	広島中央環境衛生組合	広島中央環境衛生組合	広島中央環境衛生組合
世羅町	甲世衛生組合	三原広域市町村圏事務組合	単独処理
神石高原町	単独処理	単独処理	単独処理

なお、広島市は安芸太田町から可燃ごみ及びし尿の処理を受託している。また、呉市は、江田島市から可燃ごみの処理を、愛媛県今治市から旧関前村区域に係るごみの処理を受託している。さらに、大竹市は、山口県和木町からし尿処理を受託している。

### 3 収集及び処理状況

#### (1) 処理状況

平成 29 年度の県内の市町及び一部事務組合における廃棄物の処理状況は、表 1 - 3 のとおりである。

県内におけるごみの収集量は 834,954t で、処理施設等への直接搬入量は 71,545t で、合計すると 906,499t である。県外からの受託量は 106t であり、処理量の合計は 906,218t である。(計量値の差や水分の蒸発などの理由により、排出量と処理量は一致しない。)

県内におけるし尿の収集量は 641,659k1 で、これに県外からの受託量 376k1 を加えた処理量は 642,035k1 である。

表 1 - 3 ごみ及びし尿の処理状況 (平成 29 年度)

区分	収 集 量	直接搬入量	排出量合計	県外からの受託	処 理 量
ごみ (単位 : t)	834,954	71,545	906,499	106	906,218
し尿 (単位 : k1)	641,659	—	641,659	376	642,035

#### (2) 処理量の推移

ごみ及びし尿の処理量の推移は、表 1 - 4 のとおりである。

平成 29 年度は前年度に比べ、ごみ処理量は 0.09%増加し、し尿処理量は 1.09%減少した。

表 1 - 4 ごみ及びし尿の処理量の推移 (平成 25 年度～29 年度)

区 分 \ 年 度	25	26	27	28	29
ごみ (単位 : t)	922,539	919,935	921,981	905,798	906,605
し尿 (単位 : k1)	679,950	655,328	661,034	649,088	642,035

(注) 数値は県外からの受託分を含む。

詳細については、「Ⅱ ごみ」及び「Ⅲ し尿」の章において示す。



## 4 処理事業経費

### (1) 歳出状況

県内の市町及び一部事務組合における平成29年度の廃棄物処理事業経費は、表1-5のとおりである。歳出状況は、ごみが45,416,399千円、し尿が5,965,783千円で、合わせて51,382,182千円である。

表1-5 廃棄物処理事業の歳出状況（平成29年度）

（単位：千円）

歳出		ごみ	し尿		
建設・改良費	工事費	収集運搬施設	0	15,040	
		中間処理施設	7,287,627	163,556	
		最終処分場	2,022,930	224,738	
		その他	6,713	8,123	
	調査費		58,898	12,063	
	(組合分担金)		414,694	1,183	
	小計		9,790,862	424,703	
	分担金除く		9,376,168	423,520	
処理及び維持管理費	人件費	一般職	2,244,414	419,824	
		技能職	収集運搬	3,528,735	118,713
			中間処理	891,652	198,999
			最終処分	249,658	0
	処理費	収集運搬費	1,234,997	73,567	
		中間処理費	6,199,450	1,055,952	
		最終処分費	405,399	238,175	
	車両等購入費		83,624	0	
	委託費	収集運搬費	7,288,701	1,270,003	
		中間処理費	10,855,630	1,216,674	
		最終処分費	709,537	69,015	
		その他	735,780	41,609	
	(組合分担金)		3,358,962	1,240,795	
	調査研究費		16,704	4,270	
	小計		37,803,243	5,947,596	
分担金除く		34,444,281	4,706,801		
その他		1,595,950	835,462		
合計		49,190,055	7,207,761		
分担金除く		45,416,399	5,965,783		

(注) 1 組合分担金とは、廃棄物処理に関して構成市町が当該の事務組合に支払う負担金をいう。この分については一部事務組合における事業経費として各項目に分類算入されている。従って、廃棄物処理経費を算出する場合には、組合分担金を除く必要がある。

2 「その他」とは、ボランティア清掃で使用するゴミ袋代や、町内会が設置するゴミステーションの設置補助など、他の項目に属さないものをいう。

## (2) 処理経費

ごみ 1 t 当たりの処理経費は 37,882 円/t, し尿 1 k l 当たりの処理経費は 7,324 円/k l で、それぞれの推移は、表 1-6 のとおりである。

$$\begin{aligned} \text{ごみ 1 t 当たりの処理経費} &= \frac{\begin{array}{l} \text{ごみの処理及び維持管理費(分担金を除く)} \quad - \quad (\text{車両等購入費} + \text{調査研究費}) \\ 34,444,281 \text{ 千円} \quad - \quad 100,328 \text{ 千円} \end{array}}{\text{ごみの処理量} \quad 906,605 \text{ t}} \\ \text{し尿 1 k l 当たりの処理経費} &= \frac{\begin{array}{l} \text{し尿の処理及び維持管理費(分担金を除く)} \quad - \quad (\text{車両等購入費} + \text{調査研究費}) \\ 4,706,801 \text{ 千円} \quad - \quad 4,270 \text{ 千円} \end{array}}{\text{し尿の処理量} \quad 642,035 \text{ k l}} \end{aligned}$$

表 1-6 ごみ及びし尿の単位当たりの処理経費の推移 (平成 25 年度～29 年度)

年 度 区 分	25	26	27	28	29	全国平均 (平成29 年度)
ごみ 1 t 当たりの 処理経費 (円/t)	35,407	39,079	36,109	37,078	37,882	36,708
し尿 1 k l 当たりの 処理経費 (円/k l)	6,983	7,362	7,340	7,301	7,324	8,955

平成 29 年度におけるごみ 1 t 当たりの処理経費及びし尿 1 k l 当たりの処理経費は前年度よりも増加した。

## (3) 事業経費

ごみ 1 t 当たりの事業経費は 50,095 円/t, し尿 1 k l 当たりの事業経費は 9,292 円/k l で、それぞれの推移は、表 1-7 のとおりである。

$$\begin{aligned} \text{ごみ 1 t 当たりの事業経費} &= \frac{\text{ごみの事業経費(分担金を除く)} \quad 45,416,399 \text{ 千円}}{\text{ごみの処理量} \quad 906,605 \text{ t}} \\ \text{し尿 1 k l 当たりの事業経費} &= \frac{\text{し尿の事業経費(分担金を除く)} \quad 5,965,783 \text{ 千円}}{\text{し尿の処理量} \quad 642,035 \text{ k l}} \end{aligned}$$

表 1-7 ごみ及びし尿の単位当たりの事業経費の推移 (平成 25 年度～29 年度)

年 度 区 分	25	26	27	28	29	全国平均 (平成29 年度)
ごみ 1 t 当たりの 事業経費 (円/t)	40,829	45,124	40,768	46,034	50,095	48,428
し尿 1 k l 当たりの 事業経費 (円/k l)	9,174	8,491	8,148	8,821	9,292	11,175

平成 29 年度のごみ 1 t 当たりの事業経費及びし尿 1 k l 当たりの事業経費は前年度よりも増加した。

今後、ごみの事業経費は老朽化した施設の更新や改良等に伴い増大すると考えられる。

## 5 廃棄物処理事業従事職員

本県の一般廃棄物処理事業の職員数は、表1-8のとおりである。

廃棄物処理事業従事職員数は1,024人である、そのうち、ごみ処理事業に従事している職員は906人、し尿処理事業に従事している職員は118人である。

一般廃棄物処理事業にかかわる職員数の推移は、表1-9のとおりである。

表1-8 一般廃棄物処理事業の職員数（平成29年度）

（単位：人）

区 分	ご み			し 尿			合 計		
	一般職	技能職	計	一般職	技能職	計	一般職	技能職	計
市	427	422	849	54	32	86	481	454	935
町	14	8	22	4	8	12	18	16	34
一部事務組合	31	4	35	20	0	20	51	4	55
計	472	434	906	78	40	118	550	474	1,024

表1-9 一般廃棄物処理事業の職員数の推移（平成25年度～29年度）

（単位：人）

年 度 区 分	25	26	27	28	29
一 般 職	523	529	553	554	550
技 能 職	580	552	500	478	474
計	1,103	1,081	1,053	1,032	1,024

Ⅱ ご み

# 1 概要

平成 29 年度におけるごみ処理フローシートは、図 2-1 のとおりである。



図 2-1 ごみ処理フローシート (平成 29 年度)

- (注) 1 県外分とは、愛媛県今治市からの受託分であり、処理量では【 】内に表記し、外数としている。  
 2 その他の施設とは、焼却施設、粗大ごみ処理施設以外の施設で、資源化を目的とせず埋立処分のための破碎、減容化等を行う施設等をいう。  
 3 計量値の差や水分の蒸発などの理由により、排出量と処理量は一致しない場合がある。  
 4 端数処理のため、割合の合計が一致しない場合がある。

## 2 処理人口、分別状況及び収集処理手数料

### (1) 処理人口

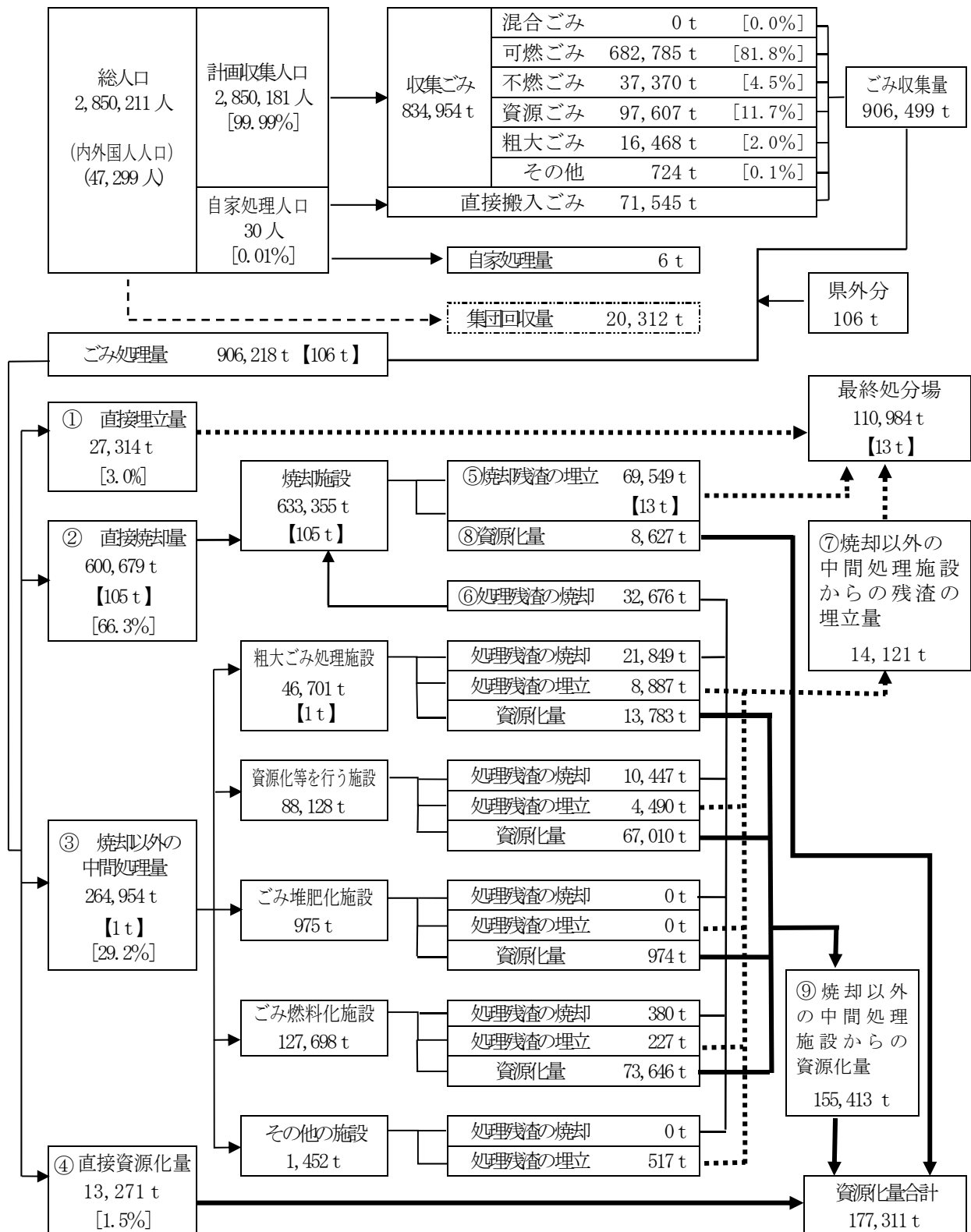
ごみ処理人口の推移は、表2-1及び図2-2のとおりである。平成25年度にほとんどが計画収集人口となり、自家処理人口は減少した。

表2-1 ごみ処理人口の推移（平成25年度～29年度）

（単位：人）

年度	区分	計画収集人口 (A)	自家処理人口 (B)	計画処理区域内人口 (A+B)
25		2,876,930	24	2,876,954
26		2,870,391	25	2,870,416
27		2,864,107	25	2,864,132
28		2,858,611	25	2,858,636
29		2,850,181	30	2,850,211



図2-2 ごみ処理人口の推移（平成25年度～29年度）

### (2) 分別状況

ごみの資源化を促進するため、分別収集の取組が進められており、各市町におけるごみの分別収集の状況は、図2-3のとおりである。可燃、不燃、資源、粗大などと大きく分類した6種類分別や、資源ごみをさらに細分類し、22種類分別としている市町がある。

市町数

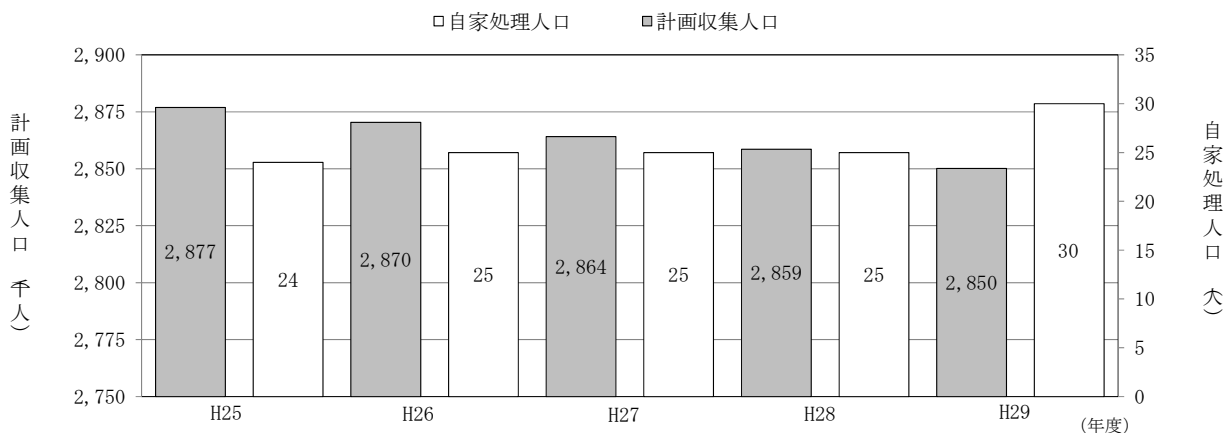

図2-3 各市町における分別収集の状況（平成29年度）

（注）分別数は、排出者がごみを排出する際に分ける必要のある数を計上している。例えば、資源ごみとして缶、びん、ペットボトルを分けて収集している場合、資源ごみの分別数は3を計上する。

### (3) 収集処理手数料

各市町の生活系ごみ収集処理の有料化状況は、表 2-2 のとおりである。

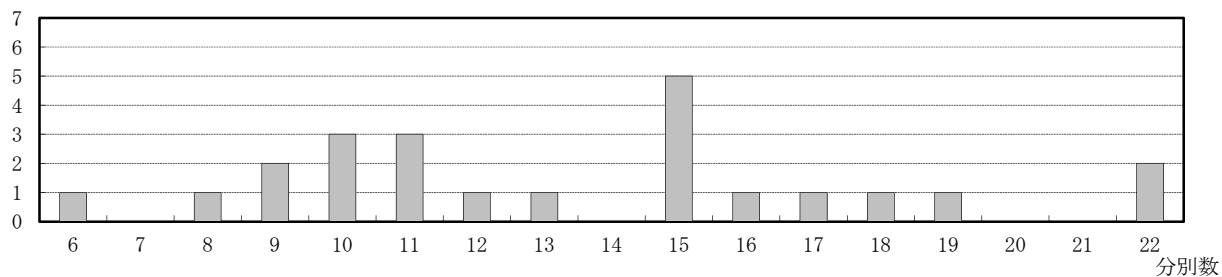
平成 29 年度末で、生活系ごみの収集処理を有料化している市町は、23 市町のうち、可燃ごみが 12 市町、不燃ごみが 9 市町、粗大ごみが 11 市町である。また、排出者が直接搬入する生活系ごみを有料化している市町は、可燃ごみが 9 市町、不燃ごみが 8 市町、粗大ごみが 11 市町である。

また、事業系ごみの収集処理を有料化している市町は、可燃ごみが 22 市町、不燃ごみが 17 市町、粗大ごみが 15 市町である。

表 2-2 市町のごみ収集処理の有料化状況（平成 29 年度）

区 分			可燃ごみ	不燃ごみ	資源ごみ (紙類)	粗大ごみ	そ の 他
有 料 化 市 町 数	生活系	収集ごみ	12	9	3	11	3
		直接搬入	9	8	3	11	4
	事業系	収集ごみ	22	17	12	15	10
		直接搬入	23	19	12	19	9

- (注) 1 有料化とは、市町等がごみ収集処理についての手数料を徴収する行為を指す。なお、手数料を上乗せせずに販売される一定規格のごみ袋（指定袋）の使用を排出者に依頼する場合には、有料化に該当しない。
- 2 直接搬入とは、排出者が直接処理施設に持ち込む場合を指す。
- 3 事業系ごみについて、収集許可業者が処理施設に搬入する際に市町等が手数料を徴収する場合は、収集ごみの有料化として取扱う。
- 4 有料化でない市町については、手数料を徴収しない場合と、市町において当該区分を収集しない場合がある。

市町別計画処理区域内人口、ごみの分別、収集運搬及び手数料の状況は、IV資料編の資料一表 7 及び表 8 に示すとおりである。

### 3 排出量

#### (1) 収集形態別収集量，直接搬入ごみ量及び自家処理量

収集形態別収集量，直接搬入ごみ量及び自家処理量の推移は，表2-3のとおりである。

表2-3 収集形態別収集量，直接搬入ごみ量及び自家処理量の推移（平成25年度～29年度）  
（単位：t/年）

区分 年度	収集形態別収集量				直接搬入 ごみ	排出量 合計	自家 処理量	自家処理量を 含めた排出量
	直営	委託	許可	計				
25	188,293	363,153	297,179	848,625	73,786	922,411	4	922,415
26	175,881	370,561	304,869	851,311	66,910	918,221	4	918,225
27	173,509	367,898	309,295	850,702	69,666	920,368	5	920,373
28	157,391	370,229	310,365	837,985	68,141	906,126	5	906,131
29	149,882	375,952	309,120	834,954	71,545	906,499	6	906,505

（注）県外分は含まない。

#### (2) 1人1日当たりのごみ排出量

1人1日当たりのごみ排出量の推移は，表2-4及び図2-4のとおりである。1人1日当たりのごみ排出量は，平成12年度までの増加から転じ，平成13年度以降は漸次減少していたが，平成23年度は微増し，以降横ばいで推移している。また，全国平均と比較すると低い値になっている。

表2-4 1人1日当たりのごみ排出量の推移（平成25年度～29年度）  
（単位：g/人・日）

年 度	25	26	27	28	29	全国平均 (平成29年度)
1人1日平均排出量	878	876	878	866	871	874

（注）1人1日当たりの排出量 = (排出量 (g) / (計画収集人口 × 365 又は 366 日))



図2-4 ごみ排出量と1人1日当たりの排出量の推移（平成20年度～29年度）



### (3) 生活系及び事業系ごみの排出量

生活系及び事業系ごみの排出量の推移は、表 2-5 のとおりである。平成 29 年度は前年度と比べ、生活系ごみ、事業系ごみ共に減少している。

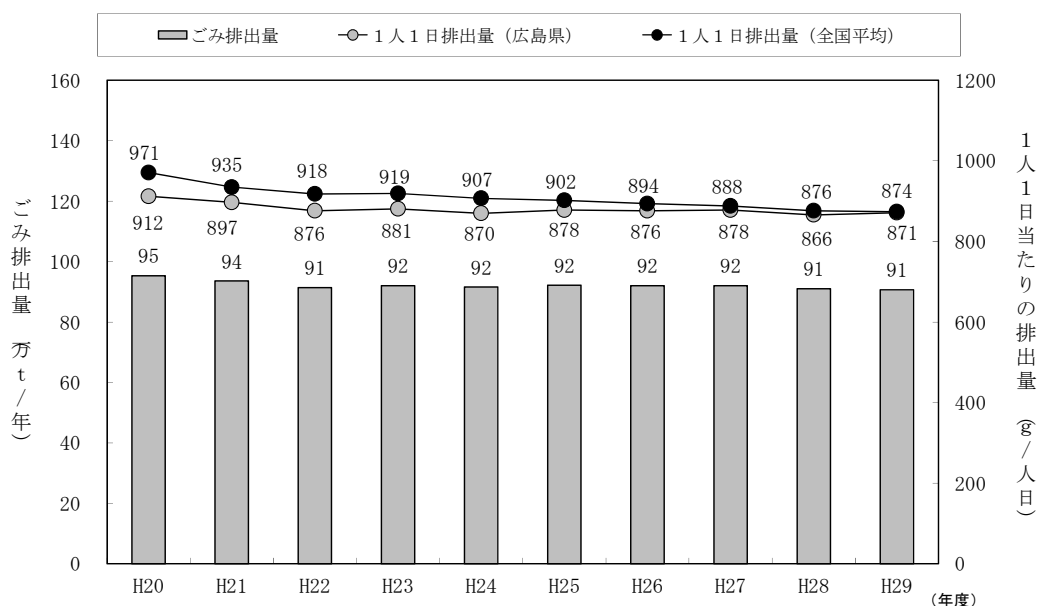
表 2-5 生活系及び事業系ごみの排出量の推移（平成 25 年度～29 年度）

(単位：t/年)

年 度	25	26	27	28	29
生活系ごみ	584,648	575,116	572,229	558,765	558,669
事業系ごみ	337,763	343,105	348,139	347,361	347,830
合計（排出量）	922,411	918,221	920,368	906,126	906,499

(注) 県外分は含まない。

### (4) 集団回収量

生活系ごみのうち、古紙類、空き缶など直接資源化が可能なものについては、市町等のごみ収集によらず、自治会などの住民団体による集団回収で収集され、資源化されているものもある。

平成 29 年度における集団回収量（集団回収のうち、市町等が用具の貸出、補助金等の交付等により市町等が関与（把握）しているものの量をいう。以下同じ。）は、20,312t であり、集団回収量を加味したごみの排出量は、926,811t（1 人 1 日当たり 891g）である。

集団回収量及び集団回収量を加味した排出量の推移は、表 2-6 のとおりである。

表 2-6 集団回収量及び集団回収量を加味した排出量の推移（平成 25 年度～29 年度）

(単位：t/年)

年 度	25	26	27	28	29
集団回収量	24,419	23,586	22,974	21,464	20,312
集団回収量を加味した排出量	946,830	941,807	943,342	927,590	926,811
生活系	609,067	598,702	595,203	580,229	578,981
事業系	337,763	343,105	348,139	347,361	347,830
集団回収量を加味した 1 人 1 日あたりの排出量 (g/人・日)	902	899	900	887	891

(注) 1 集団回収量を加味した排出量 = (収集量) + (直接搬入量) + (集団回収量)

2 生活系・事業系の内訳において、集団回収量は生活系として計上した。

※ 国が公表する全国集計では、平成 17 年度分の公表時から、集団回収量を加味した排出量を「ごみ総排出量」と位置づけている。

市町別の収集量、直接搬入ごみ量、自家処理量、集団回収量及び収集形態別収集量は、IV 資料編の資料一表 9 及び表 10 に示すとおりである。

## 4 処理量

### (1) 処理量の推移

平成 29 年度における県内のごみ処理量は 906,324t（愛媛県今治市からの受託分 106t を含む。）で、その内訳は、直接埋立量が 27,314t、直接焼却量が 600,784t（受託分 105t）、焼却以外の中間処理量が 264,955t、（受託分 1t）直接資源化量が 13,271t である。

以上の処理量の推移は、表 2-7 及び図 2-5 のとおりである。

表 2-7 ごみ処理量の推移（平成 25 年度～29 年度）

（単位：t/年）

年 度	直接埋立量	直接焼却量	焼却以外の中間処理量	直接資源化量	合 計
25	28,617	607,009	271,992	14,921	922,539
26	28,973	613,815	265,235	11,912	919,935
27	26,515	615,280	267,096	13,090	921,981
28	26,150	602,638	263,180	13,831	905,798
29	27,314	600,784	264,955	13,271	906,324

- (注) 1 数値には県外からの受託分を含む。  
 2 可燃ごみを焼却施設へ運搬するために圧縮処理するものは、直接焼却量に含む。



図 2-5 ごみ処理量の推移（平成 25 年度～29 年度）

## (2) 処理方法別の処理量の推移

ごみ処理量を埋立量、焼却量及び資源化量の3種類に分類した場合の量の推移は、表2-8のとおりである。

直接埋立を行っていたごみは、分別資源化による減量化、可燃ごみの燃料化処理や焼却残渣の熔融処理、セメント原料化等による資源化などにより、平成15年度以降、埋立量が大幅に減少し、最近ではほぼ横ばいである。

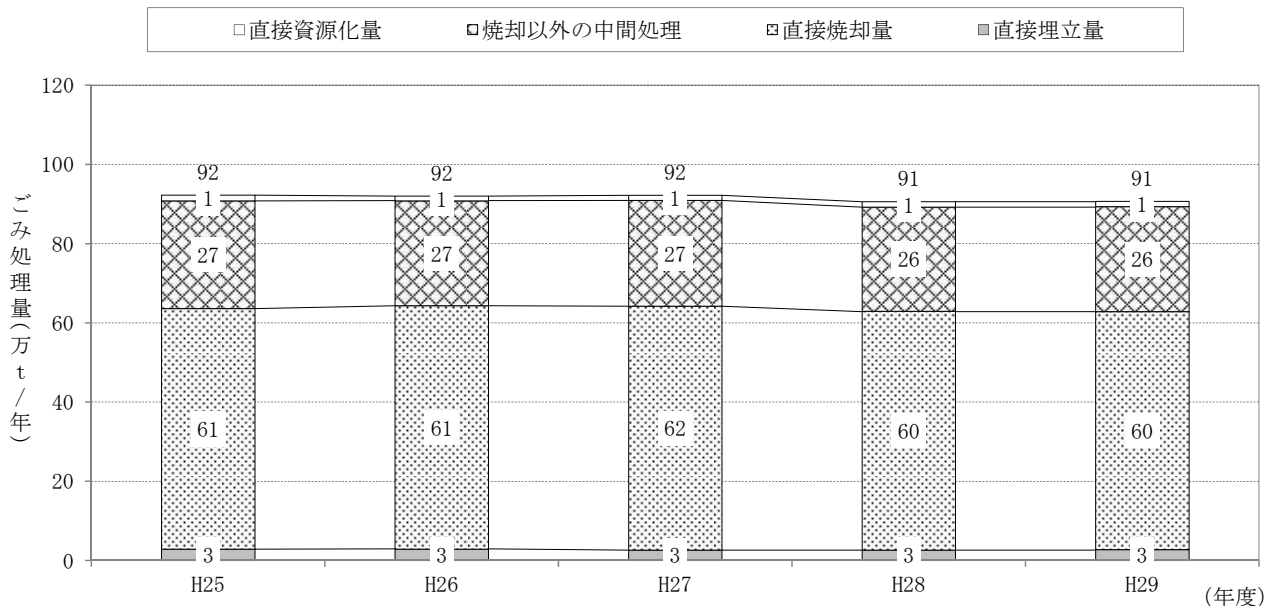
また、直接焼却量についても、可燃ごみの燃料化処理の本格的な稼動により、平成16年度以降、大幅に減少し、最近ではほぼ横ばいである。

市町別の処理方法別の処理量は、IV資料編の資料一表11に示すとおりである。

表2-8 埋立量、焼却量及び資源化量の推移（平成25年度～29年度）

（単位：t/年）

区 分		年 度				
		25	26	27	28	29
埋立量	①直接埋立量	28,617	28,973	26,515	26,150	27,314
	⑤焼却残渣の埋立量	69,297	62,938	72,706	69,008	69,562
	⑦処理残渣の埋立量	20,619	14,036	14,545	13,338	14,121
	合 計	118,533	105,947	113,766	108,496	110,997
焼却量	②直接焼却量	607,009	613,815	615,280	602,638	600,784
	⑥処理残渣の焼却量	27,711	29,028	29,428	30,198	32,676
	合 計	634,720	642,843	644,708	632,836	633,460
資源化量	④直接資源化量	14,921	11,912	13,090	13,831	13,271
	⑧焼却施設からの資源化量	8,673	9,912	9,466	9,060	8,627
	⑨焼却以外の中間処理施設からの資源化量	160,925	160,339	158,562	156,771	155,413
	合 計	184,519	182,163	181,118	179,662	177,311

- (注) 1 県外からの受託分を含む。  
2 区分欄の番号は、7ページのごみ処理フローシートの番号と同一である。

## 5 ごみ処理施設の整備状況と処理実績

### (1) 施設整備状況

本県におけるごみ処理施設の整備状況は、表2-9のとおりである。

平成29年度中に稼働実績がある焼却施設は、全部で22施設あり、機械化バッチ焼式が5施設、准連続焼式が6施設、全連続焼式が11施設ある。資源化等を行う施設は26施設、粗大ごみ処理施設は14施設、燃料化処理施設は7施設、保管施設は37施設ある。

表2-9 ごみ処理施設の施設数及び処理能力の推移（平成25年度～29年度）

区 分		年 度				
		25	26	27	28	29
焼 却 施 設	固定バッチ式（施設数）	0	0	0	0	0
	能力（t/日）	0	0	0	0	0
	機械化バッチ式（施設数）	7	7	6	6	5
	能力（t/日）	164	164	133	133	107
	准連続式（施設数）	7	7	7	6	6
	能力（t/日）	544	544	587	482	482
	全連続式（施設数）	10	10	10	11	11
	能力（t/日）	2,520	2,550	2,550	2,655	2655
	計（施設数）	24	24	23	23	22
	能力（t/日）	3,228	3,228	3,270	3,270	3,244
資源化等を行う施設（施設数）	26	26	26	26	26	
能力（t/日）	607	607	607	609	609	
粗大ごみ処理施設（施設数）	14	14	14	14	14	
能力（t/日）	399	399	399	399	399	
燃料化処理施設（施設数）	7	7	7	7	7	
能力（t/日）	550	550	550	550	550	
保管施設（施設数）	38	38	38	38	37	
能力（m <sup>3</sup> ）	17,983	17,983	17,958	17,958	17,805	
合 計（施設数）	109	108	108	108	106	
能力（t/日）	4,784	4,784	4,826	4,828	4,802	
能力（m <sup>3</sup> ）	17,983	17,983	17,958	17,958	17,805	

(注) 1 各年度中に稼働実績がある施設を計上している。

2 焼却施設の区分は次のとおりである。

- ・固定バッチ式 … 固定された火格子により間欠焼却を行う方式で、1日8時間稼働。
- ・機械化バッチ式 … 固定バッチの一部を機械化し間欠焼却を行う方式で、1日8時間稼働。
- ・准連続式 … 連続焼却を行う方式で、1日16時間稼働。
- ・全連続式 … 連続焼却を行う方式で、24時間連続稼働。

※ 連続焼却方式：ごみの供給、移動・攪拌、焼却灰の排出等が連続的に機械装置で運転管理できる施設。

### (2) 処理実績

本県におけるごみ処理施設（焼却施設・資源化施設・粗大ごみ処理施設・燃料化処理施設・保管施設）の位置図は、図2-6から図2-8、処理実績等の一覧表は、表2-10から表2-15のとおりである。

**【凡 例】**

○ 1 ～ ○ 22 : 施設番号 (焼却施設)

□ 1 ～ □ 7 : 施設番号 (燃料化处理施設)

組合名 : 一部事務組合構成区域



図 2 - 6 焼却施設及び燃料化处理施設の位置図 (平成 29 年度)

**【凡 例】**

○ 1      ○ 26      : 施設番号 (資源化施設)

□ 1      ~      □ 14      : 施設番号 (粗大ごみ処理施設)

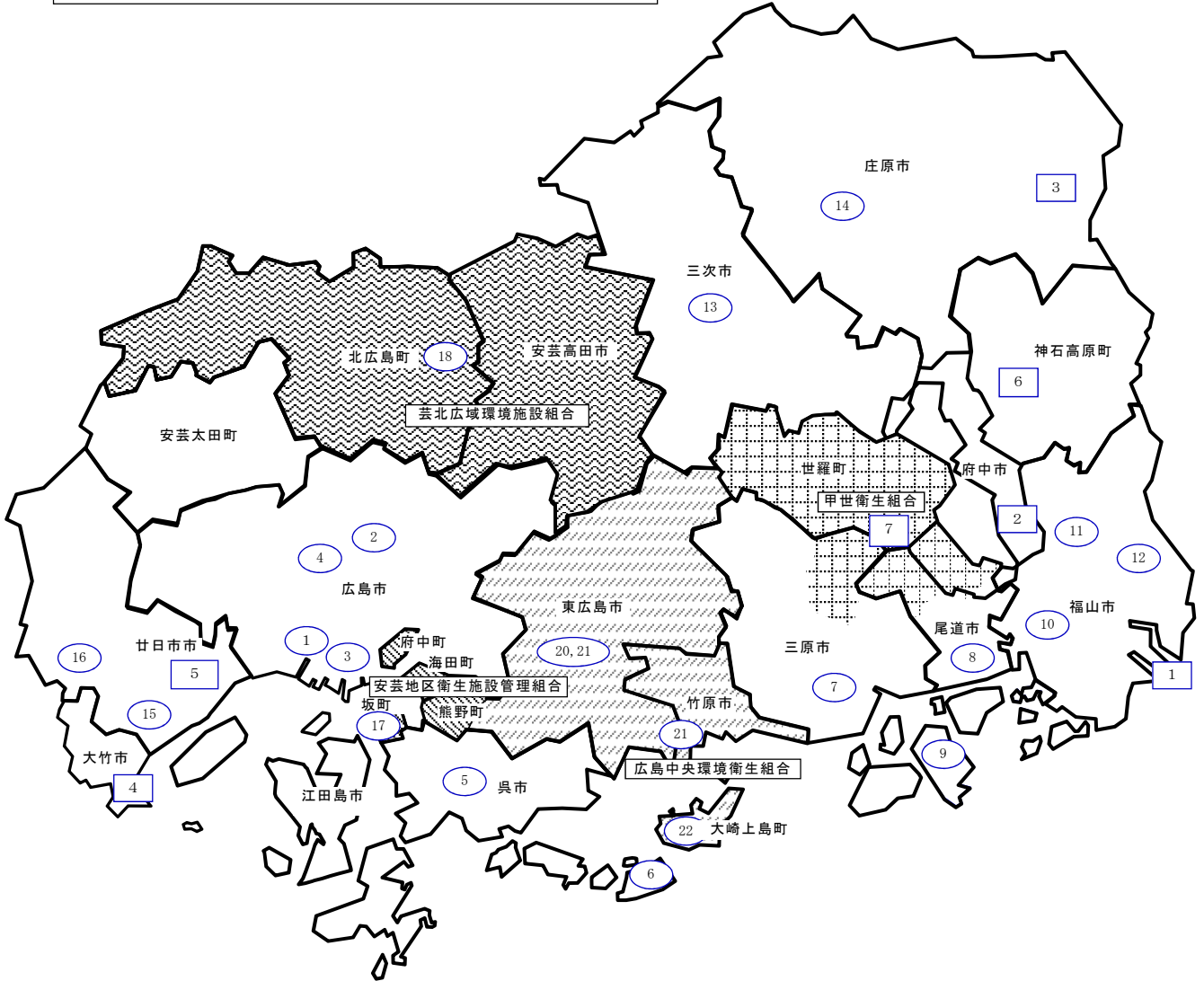
■ 組合名      : 一部事務組合構成区域



図 2 - 7 資源化施設及び粗大ごみ処理施設の位置図 (平成 29 年度)

**【凡 例】**

1    36    : 施設番号 (保管施設)

組合名    : 一部事務組合構成区域

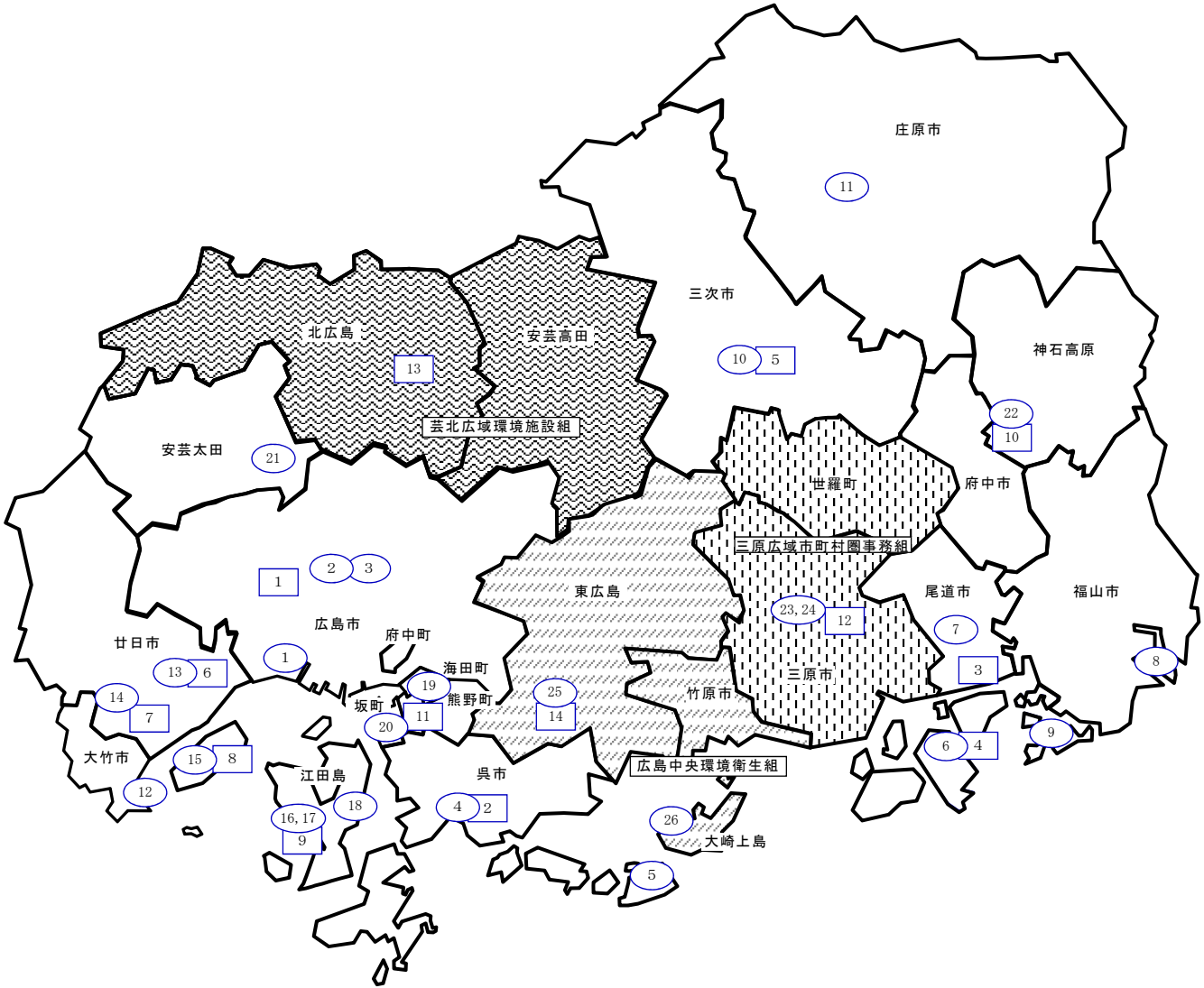

図 2 - 8 保管施設の位置図 (平成 29 年度)



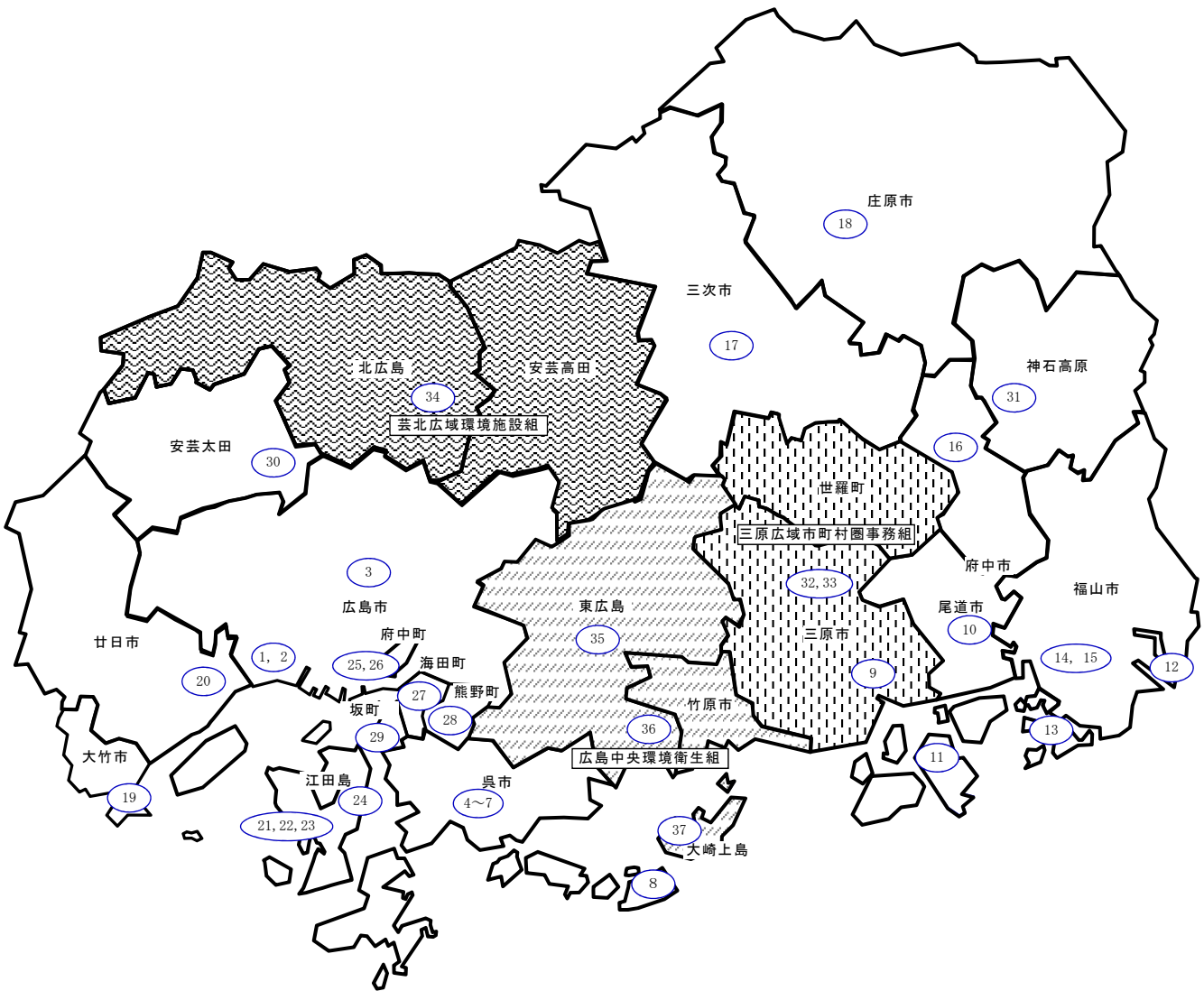

表2-10 焼却施設及び処理実績等一覧表（平成29年度）

施設番号	処理方式	市町、事務組合名	所在地	施設名	使用開始年度	処理対象						公称能力 (t/日)	基数	年間処理量 (t/年度)	余熱利用の状況	資源化量 (t/年度)	発電能力 (kW)	発電効率 (%)	総発電量 (MWh)	灰処理設備		施設改廃等	運転管理体制			
						混合(み)	可燃(み)	不燃(み)	資源(み)	粗大(み)	処理残さ									その他	焼却灰			飛灰		
1	全	広島市	広島市中区南吉島一丁目5-1	広島市中工場	2003	○					○	600	3	138,499	場内温水 場内蒸気 発電(場内利用、場外利用)	372	15,200	14	51,671	薬剤処理	薬剤処理	変無	委託			
2	全	広島市	広島市安佐北区可部町大字中島1460-1	広島市安佐北工場	1990	○					○	200	2	40,369	場内温水 場内蒸気 発電(場内利用、場外利用)	0	1,100	7	4,411	無し	薬剤処理	変無	委託			
3	全	広島市	広島市南区東雲三丁目17-1	広島市南工場	1988	○					○	300	2	54,209	場内温水 場内蒸気 場外温水 発電(場内利用、場外利用)	0	1,400	14	10,380	薬剤処理	薬剤処理	変無	委託			
4	全	広島市	広島市安佐南区伴北四丁目3990	安佐南工場焼却施設	2013	○					○	400	2	67,682	場内温水 場内蒸気 発電(場内利用、場外利用)	223	10,760	19	23,797	薬剤処理	薬剤処理	変無	委託			
5	全	呉市	呉市広多賀谷三丁目9-3	クリーンセンターくれ(第3工場)	2002	○					○	380	3	74,641	場内温水 場外温水 発電(場内利用、場外利用)	543	7,000	19	28,890	熔融処理	セメント固化管理施設	変無	委託			
6	機	呉市	呉市豊町大長6329	芸予環境衛生センター(ごみ処理施設)	1997	○					○	7	1	1,033	利用無し	0				無し	薬剤処理	変無	直営			
7	准	三原市	三原市八坂町227	三原市清掃工場	1999	○					○	128	2	28,691	場内温水	0				無し	セメント固化管理施設	変無	一部委託			
8	准	尾道市	尾道市長者原一丁目220-75	尾道市クリーンセンター	1994	○					○	120	2	31,550	場内温水 場外温水	0				薬剤処理	薬剤処理	変無	委託			
9	准	尾道市	尾道市因島重井町5334	尾道市因瀬クリーンセンター	1990	○					○	50	2	10,590	場外温水	0				薬剤処理	薬剤処理	変無	直営			
10	全	福山市	福山市赤坂町大字赤坂521	福山市新西部清掃工場	1980	○						150	2	26,385	利用無し	0				無し	薬剤処理	変無	委託			
11	機	福山市	福山市新市町大字下安井3328-6	福山市新市クリーンセンター	1994	○						30	2	4,688	利用無し	0				無し	薬剤処理	変無	一部委託			
12	准	福山市	福山市神辺町字上御領3000-7	福山市深品クリーンセンター	1994	○						80	2	20,395	場内温水	0				薬剤処理	薬剤処理	変無	委託			
13	全	三次市	三次市廻神町1820-12	三次環境クリーンセンター	1996	○					○	90	2	11,496	場内温水、場外温水	0				無し	薬剤処理	変無	委託			
14	機	庄原市	庄原市一木町266-2	庄原市備北クリーンセンター	1990	○					○	40	2	5,934	利用無し	0				無し	無し	変無	一部委託			
15	准	廿日市市	廿日市市大野1814-24	廿日市市大野清掃センター	1997	○						60	2	8,224	場内温水 場内蒸気	0				無し	セメント固化管理施設	変無	委託			
16	機	廿日市市	廿日市市浅原524	廿日市市佐伯クリーンセンター	1999	○						15	2	2,848	場内温水 場内蒸気	0				無し	薬剤処理	変無	委託			
17	全	安芸地区	坂町21322-8	安芸クリーンセンター	2002	○					○	130	2	30,480	発電(場内利用、場外利用)	1,543	1,360	12.5	7,808	熔融処理 その他	無し	能変	委託			
18	准	芸北広域	北広島町川井11080-18	芸北広域さいセンター ごみ焼却処理施設	1995	○					○	44	2	10,906	場外温水	0				無し	無し	変無	一部委託			
19	全	広島中央	東広島市西条町上三永766-1	賀茂環境衛生センター (1号炉、2号炉)	1985	○					○	150	2	20,702	利用無し	0				無し	薬剤処理	変無	委託			
20	全	広島中央	東広島市西条町上三永766-1	賀茂環境衛生センター (3号炉)	2001	○					○	150	1	37,155	場内温水	0				無し	薬剤処理	変無	委託			
21	全	広島中央	竹原市吉名町2654	竹原安芸津環境センター	1991	○					○	105	2	9,145	利用無し	0				無し	セメント固化管理施設	変無	委託			
22	機	広島中央	大崎上島町大串19-1	大崎上島環境センター	1991	○					○	15	2	1,807	場内温水	0				無し	薬剤処理	変無	委託			
						固	0	施設	0	0	0							0	0	0	0					
						機	5	施設	107	9	16,310							0	0	0	0					
						准	6	施設	482	12	110,356							0	0	0	0					
						全	11	施設	2,655	23	510,763							2,681	36,820	85	126,957					
						稼働施設	計	22	施設	3,244	44	637,429							2,681	36,820	85	126,957				

建設中、休止、廃止等施設

建設	処理	市町名	所在地	施設名	使用開始	処理対象	公称能力	基数	運転管理体制	建設・休止年度	廃止年度
建設	全	廿日市市	廿日市市木材港南1358-1	(仮称)廿日市クリーンセンター	2019	可燃ごみ、処理残さ	150	2	委託	建設中	建設中
休止	機	福山市	福山市沼隈町常石東山134-1	福山市沼隈清掃工場	1982	可燃ごみ	15	1	委託	2005(H17)	休止
廃止	機	山県郡西部	安芸太田町大字穴黒峠	ボックルくろだおクリーンセンター	1996	可燃ごみ、処理残さ	26	2	直営	2016(H28)	廃止
廃止	機	呉市	呉市普戸町渡子一丁目5-25	日附環境美化センター	1995	可燃ごみ	31	2	直営	2014(H26)	廃止
廃止	全	広島市	広島市佐伯区五日市町石内1979	広島市佐伯工場(1系)	1980	可燃ごみ	45	1	委託	2013(H25)	廃止
廃止	全	広島市	広島市佐伯区五日市町石内1979	広島市佐伯工場(2・3系)	1984	可燃ごみ	90	2	委託	2013(H25)	廃止
廃止	全	福山市	福山市赤坂町赤坂521	福山市西部清掃工場	1972	可燃ごみ	100	4	直営	2013(H25)	廃止
廃止	全	呉市	呉市広多賀谷三丁目8-6	呉市焼却工場(第1工場)	1980	可燃ごみ	300	2	直営	2012(H24)	廃止
廃止	機	神石高原町	三和町小島195	三和町ごみ処理場	1974	可燃ごみ	5	1	直営	2012(H24)	廃止
廃止	固	神石高原町	三和町小島195	三和町ごみ処理場	1996	可燃ごみ	3	1	直営	2012(H24)	廃止
廃止	機	神石高原町	油木町油木甲2887	油木環境事業センター	1981	可燃ごみ	5	1	直営	2012(H24)	廃止
廃止	機	神石高原町	神石町福永	神石ごみ処理施設	1989	可燃ごみ	4	1	直営	2012(H24)	廃止
廃止	固	三原市	三原市本郷町本郷543-1	三原市本郷清掃工場	1993	可燃ごみ、粗大ごみ	26	2	委託	2011(H23)	廃止

(注) 1 処理方式: 「固」固定パッチ, 「機」機械化パッチ, 「准」準連続, 「全」全連続  
 2 施設改廃等: 「建設」建設中, 「新設」新規稼働, 「変無」能力変更なし, 「能変」能力変更あり  
 3 県の集計は建設中、休止、廃止の施設を除き、国の集計は建設中、休止施設を含み、廃止施設を除く

休止計	1	施設	15	1
廃止計	11	施設	635	19

表2-11 資源化等を行う施設及び処理実績等一覧表（平成29年度）

施設番号	市町事務組合名	所在地	施設名	使用開始年度	処理対象					公称能力 (t/日)	年間処理量 (t/年度)	資源回収量 (t/年度)	処理内容				施設改廃等	運転管理体制	備考	
					可燃(み)	不燃(み)	資源(み)	粗大(み)	その他				選別	圧縮梱包	堆肥化	その他				
1	広島市	広島市西区商工センター七丁目7-2	広島市西部リサイクルプラザ	1997			○		○	90.0	18,509	14,480	○	○			変無	委託		
2	広島市	広島市安佐北区安佐町筒瀬864	広島市北部資源選別センター	2013			○		○	70.0	9,480	7,051	○	○			変無	委託		
3	広島市	広島市安佐北区安佐町筒瀬2030	広島市植木せん定枝リサイクルセンター	1999					○	25.0	975	974		○			変無	委託		
4	呉市	呉市広多賀谷四丁目地内	呉市資源化施設	1998			○			4.0	6,541	6,537	○				変無	委託		
5	呉市	呉市豊町大長6329-1	芸予環境衛生センター	1997			○			2.0	135	132	○				変無	直営		
6	尾道市	尾道市因島大浜町1217-1	尾道市因島リサイクルセンター	1996			○			4.0	285	285	○	○			変無	一部委託		
7	尾道市	尾道市美ノ郷町三成字正田149-11	尾道市容器包装プラスチック工場	2011			○			7.2	1,506	1,332	○	○			変無	委託	H23.10.1修正和クリーンから継承	
8	福山市	福山市箕沖町107-2	福山市リサイクル工場	2000		○	○	○		170.0	16,029	5,056	○	○		○	変無	委託		
9	福山市	福山市内海町字新道644-1	福山市内海リサイクルセンター	1996		○	○		○	1.6	84	53	○				変無	委託		
10	三次市	三次市廻神町1820-12	三次環境クリーンセンター	2000			○			7.0	773	647	○	○			変無	委託		
11	庄原市	庄原市是松町20-25	庄原市リサイクルプラザ	2005		○	○	○		15.0	1,756	1,756	○	○			変無	委託		
12	大竹市	大竹市東栄三丁目4	大竹市不燃物処理資源化施設	1989		○	○	○		11.0	1,813	1,511	○	○			変無	直営		
13	廿日市市	廿日市市宮内3860	はつかいちリサイクルプラザ	2001			○			24.0	2,439	1,796	○	○			変無	委託		
14	廿日市市	廿日市市浅原524	廿日市市佐伯不燃物処理作業場(佐伯クリーンセンター内)	2006			○			3.0	255	255	○				変無	委託		
15	廿日市市	廿日市市宮島町1171-4	廿日市市宮島不燃物処理施設(宮島清掃センター内)	1980			○			25.0	15	15	○	○			変無	委託	H28実績なし	
16	江田島市	江田島市沖美町岡大王10718-1	江田島市環境センター(ビン・缶)	1998			○			7.0	356	287	○	○			変無	委託		
17	江田島市	江田島市沖美町岡大王10718-1	江田島市環境センター(ペットボトル)	2002			○			0.35	38	38	○				変無	委託		
18	江田島市	江田島市江田島町鷺部四丁目1-13	江田島市リレーセンター(可燃ごみ)	2002	○					45.0	7,005	0	○				変無	委託	可燃ごみ圧縮施設	
19	海田町	海田町国信二丁目18-1	海田町環境センター	1988			○			10.0	97	97	○	○			変無	直営		
20	坂町	坂町2430	リサイクルセンター坂	2004			○			4.0	681	681	○	○			変無	委託		
21	安芸太田町	安芸太田町穴1456-1	ポックルくろだおクリーンセンター	1997	○	○	○	○		9.0	1,433	518	○	○			変無※	直営	H29.4.1山県郡西部(解散)から継承	
22	神石高原町	神石高原町階見1254-1	クリーンセンターじんせきストックヤード	2006			○	○	○	8.0	367	367	○	○			変無	委託		
23	三原広域	三原市久井町坂井原1358-82	再資源選別処理場	1993			○	○	○	30.0	2,853	2,853	○				変無	委託		
24	三原広域	三原市久井町坂井原1358-82	廃棄物再生利用施設(プラスチック圧縮梱包施設)	2006			○			11.0	925	925	○	○			変無	委託		
25	広島中央	東広島市黒瀬町国近427-24	賀茂環境センター(ペットボトル等処理施設)	2006			○			22.0	1,625	1,181	○	○			変無	委託		
26	広島中央	大崎上島町大串19-1	大崎上島環境センター	1991			○			4.0	95	95	○				変無	委託		
					稼働施設	計26	施設			609.2	76,070	48,922								

建設中、休止、廃止等施設

休止	市町名	住 所 地	施 設 名	使用開始	処 理 対 象	公称能力	運転管理体制	休止年度
休止	尾道市	尾道市美ノ郷町三成字149-11	尾道市ストックヤードPET減容施設	1999	資源ごみ	7.0	直営	2013(H25) 休止
廃止	呉市	呉市蒲刈町戸大信11066-4	蒲刈清掃センター	1977	不燃ごみ	0.1	直営	2007(H19) 休止
廃止	呉市	呉市音戸町渡子一丁目5-25	日附環境美化センター	1972	不燃ごみ、資源ごみ	0.3	直営	2008(H18) 廃止
廃止	広島市	広島市安佐北区安佐町筒瀬1022	広島市北部資源選別センター	1990	資源ごみ、その他	50.0	委託	2013(H25) 廃止
廃止	熊野町	熊野町中溝一丁目1-1	熊野町エコステーション	2001	資源ごみ	2.0	直営	2011(H23) 廃止
					休止計	1	施設	7.0
					廃止計	4	施設	52.4
					合 計	5	施設	59.4

(注) 1 施設改廃等：「建設」建設中、「新設」新規稼働、「変無」能力変更なし、「能変」能力変更あり  
2 県の集計は建設中、休止、廃止の施設を除き、国の集計は建設中、休止施設を含み、廃止施設を除く

表2-12 粗大ごみ処理施設及び処理実績等一覧表（平成29年度）

施設番号	種類	市町事務組合名	所在地	施設名	使用開始年度	処理対象					公称能力 (t/日)	年間処理量 (t/年度)	資源回収量 (t/年度)	施設改廃等	運転管理体制	備考	
						可燃ごみ	不燃ごみ	資源ごみ	粗大ごみ	その他							
1	破	広島市	広島市安佐南区伴北四丁目3990	広島市安佐南工場大型ごみ破砕処理施設	1992				○		100.0	12,627	1,418	変無	委託		
2	併	呉市	呉市広多賀谷三丁目9-3	クリーンセンターくれ（ごみ破砕選別施設）	2002	○			○		55.0	8,779	1,187	変無	委託		
3	併	尾道市	尾道市長者原一丁目220-75	尾道市クリーンセンター	1994	○	○	○			35.0	4,136	623	変無	委託		
4	併	尾道市	尾道市因島大浜町1217-1	尾道市因島リサイクルセンター	1996			○	○		14.0	539	204	変無	一部委託		
5	併	三次市	三次市廻神町1820-12	三次環境クリーンセンター	1996	○	○	○	○		22.0	2,502	1,058	変無	委託		
6	破	廿日市市	廿日市市宮内3860	廿日市市粗大ごみ処理施設(エコセンターはつかいち内)	1990				○		35.0	1,438	356	変無	委託		
7	破	廿日市市	廿日市市大野1814-24	廿日市市大野清掃センター	1997				○		13.0	487	137	変無	委託		
8	破	廿日市市	廿日市市宮島町1171-4	廿日市市宮島粗大ごみ処理施設(宮島清掃センター内)	1999				○		4.0	8	4	変無	委託		
9	破	江田島市	江田島市沖美町岡大王10718-1	江田島市環境センター(粗大)	1998				○		8.0	1,019	249	変無	委託		
10	破	神石高原町	神石高原町階見1254-1	粗大ごみ処理施設	2010	○	○	○			3.2	146	53	変無	委託		
11	破	安芸地区	坂町21322-8	安芸クリーンセンター	2002				○		6.0	2,168	0	能変	委託		
12	庄	三原広域	三原市久井町坂井原1358-82	不燃物処理工場	2010	○	○	○			50.0	707	707	変無	委託		
13	併	芸北広域	北広島町川井11080-18	芸北広域きれいセンター 粗大ごみ処理施設	1996	○	○	○			14.0	1,120	307	変無	直営		
14	併	広島中央	東広島市黒瀬町国近427-24	賀茂環境センター(粗大ごみ処理施設)	1990	○	○	○	○		40.0	4,472	1,773	変無	委託		
						破砕	7	施設		169.2	17,893	2,217					
						圧縮	1	施設		50.0	707	707					
						併用	6	施設		180.0	21,548	5,152					
						稼働施設	計	14	施設		399.2	40,148	8,076				

建設中、休止、廃止等施設

種別	種類	市町名	住 所 地	施設名	使用開始	処理対象	公称能力	運転管理体制	休廃止年度
建設	破	廿日市市	廿日市市木材港南1358-1	(仮称) 廿日市クリーンセンター	2019	粗大ごみ	10.0	委託	新設
廃止	併	呉市	呉市広多賀谷三丁目8-6	呉市破砕処理場	1978	不燃ごみ, 粗大ごみ	50.0	委託	2003(H15) 休止
						休止計	1	施設	50.0

- (注) 1 種類: 「破」は破砕, 「庄」は圧縮, 「併」は併用施設  
 2 施設改廃等: 「建設」建設中, 「新設」新規稼働, 「変無」能力変更なし, 「能変」能力変更あり  
 3 県の集計は建設中、休止、廃止の施設を除き、国の集計は建設中、休止施設を含み、廃止施設を除く

表2-13 燃料化処理施設及び処理実績等一覧表（平成29年度）

施設番号	市町村事務組合名	所在地	施設名	使用開始年度	処理対象					供給先の 利用状況	公称能力 (t/日)	年間処理量 (t/年度)	燃料 製造量 (t/年度)	施設 改廃等	運転管理 体制	備考	
					可燃ごみ	不燃ごみ	資源ごみ	粗大ごみ	その他								
1	福山市	福山市箕沖町107-7	福山市ごみ固形燃料工場	2004	○					○	発電用	300.0	90,305	50,180	変無	委託	
2	府中市	府中市鶴飼町74-2	府中市クリーンセンター	2002	○			○			発電用	60.0	7,633	3,767	変無	委託	
3	庄原市	庄原市東城町久代6671-2	庄原市東城クリーンセンターごみ固形燃料化施設	2002	○						発電用	19.0	1,674	870	変無	委託	
4	大竹市	大竹市東栄三丁目4	大竹市ごみ固形燃料化施設	2003	○					○	発電用	42.0	6,594	3,494	変無	委託	
5	廿日市市	廿日市市宮内3860	エコセンターはつかいち(RDF製造施設)	2004	○					○	発電用	102.0	21,193	12,399	変無	委託	
6	神石高原町	神石高原町階見1254-1	クリーンセンターじんせき	2002	○						発電用	11.0	1,084	466	変無	委託	
7	甲世衛生	世羅町川尻10781-19	エコワイズセンター	1998	○			○			発電用	16.0	3,612	1,825	変無	直営	
						稼働施設	計	7	施設		550.0	132,095	73,001				

(注) 施設改廃等: 「建設」建設中, 「新設」新規稼働, 「変無」能力変更なし, 「能変」能力変更あり

(参考) 表2-14 その他の施設(ごみの中間処理施設)及び処理実績等一覧表(平成29年度)

施設番号	市町事務組合名	所在地	施設名	使用開始年度	処理対象					公称能力 (t/日)	年間処理量 (t/年度)	処理内容			施設改廃等	運転管理体制	備考	
					可燃ごみ	不燃ごみ	資源ごみ	粗大ごみ	その他			破砕	圧縮 梱包	その他				
1	呉市	呉市川尻町水落1018-18	呉東部中継センター	2003	○	○			○		30.0	5,068			○	変無	一部委託	可燃ごみ圧縮施設
						稼働施設	計	0	施設		30.0	5,068						

- (注) 1 施設改廃等: 「建設」建設中, 「新設」新規稼働, 「変無」能力変更なし, 「能変」能力変更あり  
 2 県の集計は建設中、休止、廃止の施設を除き、国の集計は建設中、休止施設を含み、廃止施設を除く

表 2-15 保管施設及び保管実績等一覧表（平成 29 年度）

施設番号	市町村事務組合名	所在地	施設名	使用開始年度	保管対象						保管面積			年間保管量 (t/年度)	保管分類数	施設改廃等	運転管理体制	備考
					紙	金属	ガラス	ペットボトル	プラスチック	その他	屋内 (㎡)	屋外 (㎡)	合計 (㎡)					
1	広島市	広島市西区商工センター七丁目 7-2	広島市西部リサイクルプラザ	1997	○	○	○				1,215	0	1,215	18,509	5	変無	委託	
2	広島市	広島市西区商工センター七丁目 7-1	広島市資源ごみ選別施設	1998				○			84	0	84	219	1	変無	委託	
3	広島市	広島市安佐北区安佐町筒瀬 8 6 4	広島市北部資源選別センター	2013	○	○	○				1,351	0	1,351	9,480	5	変無	委託	
4	呉市	呉市広多賀谷四丁目地内	呉市缶類資源化施設	2000		○					400	0	400	358	2	変無	委託	
5	呉市	呉市広多賀谷四丁目地内	呉市紙類ストックヤード	2000	○						250	0	250	4,356	4	変無	委託	
6	呉市	呉市広多賀谷四丁目地内	呉市ペットボトルストックヤード	2000				○			200	0	200	361	1	変無	委託	
7	呉市	呉市広多賀谷四丁目地内	呉市カレットストックヤード	1998				○			0	196	196	1,193	4	変無	委託	
8	呉市	呉市豊町大長 6 3 2 9-1	芸予環境衛生センター（ストックヤード）	2002	○	○	○	○			140	1,723	1,863	132	7	変無	直営	
9	三原市	三原市八坂町 2 2 7	三原市清掃工場 ストックヤード	2012	○					○	71	0	71	99	5	変無	一部委託	
10	尾道市	尾道市美ノ郷町三成字正田 1 4 9-1 1	尾道市ストックヤード P E T 減容施設	1999				○			299	1,774	2,073	195	1	変無	委託	
11	尾道市	尾道市因島大浜町 1 2 1 7-1	尾道市因島リサイクルセンター	1996	○	○	○	○		○	233	262	495	1,557	13	変無	一部委託	
12	福山市	福山市箕沖町 1 0 7-2	福山市クリーンセンター（リサイクル工場）	2000		○		○	○		288	0	288	5,056	3	変無	委託	
13	福山市	福山市内海町字新道 6 6 2	福山市内海最終処分場（保管施設）	2001				○	○		36	0	36	53	2	変無	委託	
14	福山市	福山市赤坂町大字赤坂 5 2 1	福山市西部ストックヤード	2014	○						120	0	120	52	3	変無	直営	
15	福山市	福山市柳津町 2 2 8 5	慶広浜埋立地（ストックヤード）	2000	○	○	○	○	○	○	0	1,400	1,400	2,247	6	変無	直営	
16	府中市	府中市上下町水永 4 1 9-8	府中市北部クリーンステーション	2013		○				○	80	0	80	44	6	変無	委託	
17	三次市	三次市廻神町 1 8 2 0-1 2	三次環境クリーンセンター	1996	○	○	○	○	○	○	198	83	281	3,334	8	変無	委託	
18	庄原市	庄原市是松町 2 0-2 5	庄原市リサイクルプラザ	2005	○	○	○	○	○	○	870	0	870	1,756	13	変無	委託	
19	大竹市	大竹市東栄三丁目 4	大竹市不燃物処理場	1989	○	○	○	○	○	○	400	300	700	1,511	6	変無	直営	
20	廿日市市	廿日市市宮内 3 8 6 0	はつかいちリサイクルプラザ	2001	○	○	○	○	○	○	292	0	292	2,401	9	変無	委託	
21	江田島市	江田島市沖美町岡大王 1 0 7 1 8-1	江田島市環境センター（カレット）	1998				○			53	0	53	183	3	変無	委託	
22	江田島市	江田島市沖美町岡大王 1 0 7 1 8-1	江田島市環境センター（ペットボトル）	2002				○			125	0	125	38	1	変無	委託	
23	江田島市	江田島市沖美町岡大王 1 0 7 1 8-1	江田島市環境センター（鉄・アルミ缶）	1998		○					40	0	40	104	2	変無	委託	
24	江田島市	江田島市江田島町鷺部四丁目 1-1 3	江田島市リレーセンター（ストックヤード）	2009	○					○	180	0	180	607	4	変無	委託	
25	府中町	府中町八幡四丁目 1-1	府中町環境センター	1981	○	○	○			○	72	211	283	1,276	7	変無	一部委託	
26	府中町	府中町八幡四丁目 1-1	府中町リサイクルセンター	1999	○				○	○	273	0	273	64	3	変無	委託	
27	海田町	海田町国信二丁目 1 8-1	海田町環境センター	1988	○	○	○	○		○	138	50	188	530	5	変無	直営	
28	熊野町	熊野町 2 6 8 2-7 3	熊野町環境センターストックヤード	2006	○	○	○	○	○	○	574	0	574	1,461	8	変無	委託	
29	坂町	坂町 2 4 3 0	リサイクルセンター坂	2004	○	○	○	○	○	○	242	0	242	681	12	変無	委託	
30	安芸太田町	安芸太田町穴 1 4 5 6-1	ボックルくろだおクリーンセンター	1997	○	○	○	○	○	○	412	0	412	518	6	変無※	直営	H29.4.1山県郡西部（解散）から継承
31	神石高原町	神石高原町階見 1 2 5 4-1	クリーンセンターじんせきストックヤード	2006		○	○				150	0	150	68	4	変無	委託	
32	三原広域	三原市久井町坂井原 1 3 5 8-8 2	不燃物処理工場	1974		○	○	○		○	189	52	241	1,928	4	変無	委託	
33	三原広域	三原市久井町坂井原 1 3 5 8-8 2	廃棄物再生利用施設（プラスチック圧縮梱包施設）	2006						○	34	0	34	925	1	変無	委託	
34	芸北広域	北広島町川井 1 1 0 8 0-1 8	芸北広域きれいセンター ストックヤード施設	2002	○			○	○		105	21	126	140	3	変無	直営	
35	広島中央	東広島市黒瀬町国近 4 2 7-2 4	賀茂環境センター	1990		○	○			○	212	0	212	2,140	4	変無	委託	
36	広島中央	東広島市安芸津町木谷 1 6 2 0-1	竹原安芸津最終処分場（保管施設）	1995	○	○		○	○	○	272	1,428	1,700	1,606	12	変無	委託	
37	広島中央	大崎上島町沖浦 1 0 6-1 0	沖浦古紙ストックヤード	2006	○						707	0	707	376	3	変無	委託	
					稼働施設 計 37 施設						10,305	7,500	17,805	65,558				

建設中、休止、廃止等施設

休廃	市町名	所在地	施設名	使用開始	処理対象	(屋内)	(屋外)	保管面積	運転管理体制	休廃止年度
休止	江田島市	江田島市江田島町鷺部四丁目 1-1 3	江田島市リレーセンター（古紙）	1985	紙	185	0	185	委託	2009 (H21) 休止
廃止	呉市	呉市音戸町渡子一丁目 5-2 5	日附環境美化センター 古紙ストックヤード	1995	紙	275	0	275	直営	2016 (H28) 廃止
廃止	広島市	広島市安佐北区安佐町筒瀬 1 0 2 2	広島市北部資源選別センター	1990	紙、金属、ガラス、その他	1,159	0	1,159	委託	2013 (H25) 廃止
廃止	尾道市	尾道市因島重井町 5 3 3 4	尾道市因瀬クリーンセンター	1990	紙、ペットボトル	42	111	153	直営	2016 (H28) 廃止
						休止計 1 施設	185	0	185	
						廃止計 3 施設	1,476	111	1,587	
						合計 4 施設	1,661	111	1,772	

(注) 1 施設改廃等：「建設」建設中、「新設」新規稼働、「変無」能力変更なし、「能変」能力変更あり  
2 県の集計は建設中、休止、廃止の施設を除き、国の集計は建設中、休止施設を含み、廃止施設を除く

## 6 最終処分場の整備状況と埋立実績

### (1) 整備状況

市町及び一部事務組合における最終処分場の状況は、表2-16のとおりである。

過去3年間における埋立実績の平均から推計すると、約15年分の残余容量がある。

新たな最終処分場の整備については、住民合意が得られにくいなどの問題により、整備が難しいことから、ごみの減量化及び資源化を一層促進して残余容量の確保を図るとともに、処分場の計画的な整備を行う必要がある。

表2-16 最終処分場の状況（平成25年度～29年度）

年度	最終処分場数				埋立地面積 (m <sup>2</sup> )	全体容量 (m <sup>3</sup> )	残余容量 (m <sup>3</sup> )	埋立実績 (m <sup>3</sup> /年)	残余年数 (年)
	山間	平地	海面	計					
25	17	5	1	23	908,660	8,582,212	2,165,141	131,250	17
26	17	5	0	22	724,660	7,579,202	2,042,158	117,297	16
27	18	5	0	23	743,432	7,851,399	2,018,862	133,507	16
28	18	4	0	22	742,162	7,848,097	1,893,478	133,350	15
29	18	4	0	22	742,162	7,848,097	1,783,429	122,495	14

(注) 1 最終処分場の区分は次のとおりである。

- ・山間 … 山間の谷間（空間）を利用した最終処分場。
- ・平地 … 陸上の平地を掘削して設置された最終処分場。
- ・海面 … 水面部に設置された最終処分場のうち、海面埋立のもの。

2 最終処分場の容量の残余年数は、次のとおり算出した。

過去3年間の平均埋立量： $(133,507\text{m}^3 + 133,350\text{m}^3 + 122,495\text{m}^3) \div 3 = 129,784\text{m}^3$

残余年数： $1,783,429\text{m}^3 \div 129,784\text{m}^3 = 13.7$ 年



図2-9 残余容量及び残余年数の推移（平成25年度～29年度）

(2) 埋立実績

本県における最終処分場の位置図は図2-10、埋立実績等の一覧表は表2-17のとおりである。

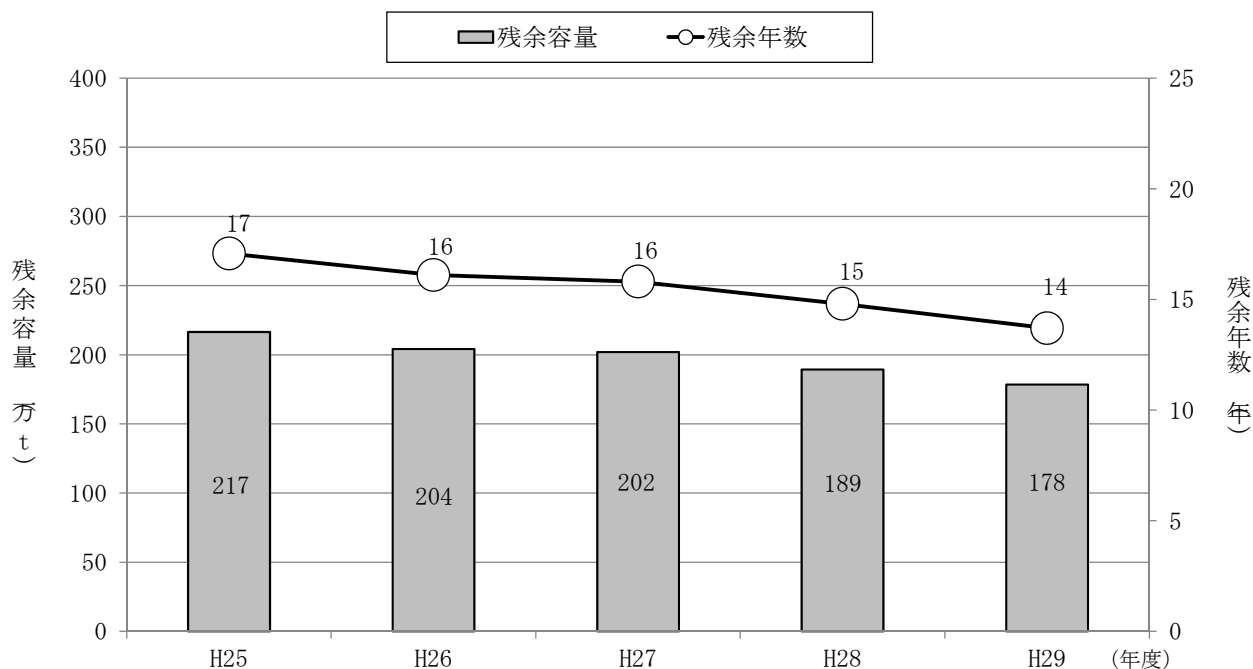

図2-10 最終処分場の位置図 (平成29年度)

表 2-17 最終処分場及び埋立実績等一覧表（平成 29 年度）

施設番号	埋立場所	市町村事務組合名	所在地	施設名	埋立開始年度	埋立物						埋立地面積 (m <sup>2</sup> )	全体容量 (m <sup>3</sup> )	残余容量 (m <sup>3</sup> )	埋立実績 (m <sup>3</sup> )	埋立終了年度 (予定)	浸出水処理施設	しゅ水工	処分場の現状	施設改廃等	運転管理体制		
						可燃(み)	不燃(み)	資源(み)	その他	粗大(み)	処理残さ											焼却残さ	
1	山間	広島市	広島市安佐北区安佐町大字筒瀬 2 0 3 0	広島市玖谷埋立地	1990		○		○		○	○	146,000	3,500,000	352,000	69,500	2019	有	有	埋立中	変無	一部委託	
2	山間	呉市	呉市焼山町字打田 6 1 9 - 1	呉市一般廃棄物最終処分場	2015				○		○	○	18,772	272,197	239,474	5,152	2029	有	有	埋立中	変無	委託	
3	山間	三原市	三原市八坂町 2 2 7	三原市一般廃棄物最終処分場	1998						○	○	22,000	163,000	61,612	976	2023	有	有	埋立中	変無	一部委託	
4	山間	尾道市	尾道市原田町梶山田 4 3 4 0 外	尾道市最終処分場（原田町）	2002							○	23,000	194,000	119,450	7,678	2032	有	有	埋立中	変無	委託	
5	山間	尾道市	尾道市因島大浜町 1 2 1 7 - 1	尾道市因島一般廃棄物最終処分場	1996		○				○	○	10,700	80,000	26,456	1,904	2011	有	有	埋立中	変無	一部委託	
6	山間	尾道市	尾道市瀬戸田町名荷 2 2 2 1	尾道市瀬戸田名荷埋立処分地	1991							○	10,100	54,000	37,309	486	2021	有	有	埋立中	変無	委託	
7	平地	福山市	福山市箕沖町 1 0 7 - 4	福山市新箕沖埋立地	1989				○		○	○	85,000	628,000	260,766	0	2027	有	有	埋立中	変無	委託	
8	平地	福山市	福山市箕沖町 1 0 7 - 3	福山市箕沖埋立地	1978				○		○	○	165,000	1,495,000	64,772	11,399	2023	有	有	埋立中	変無	委託	
9	平地	福山市	福山市柳津町 2 2 8 5	福山市慶応浜埋立地	1981				○				41,000	155,800	8,687	385	2021	有	有	埋立中	変無	直営	
10	山間	福山市	福山市内海町字新道 6 6 4	福山市内海最終処分場	1994				○		○		3,000	10,700	5,246	10	2030	有	有	埋立中	変無	委託	
11	山間	福山市	福山市新市町大字下安井 3 3 2 8 - 6	福山市新市クリーンセンター最終処分埋立地	1994							○	7,200	60,000	43,631	522	2030	有	有	埋立中	変無	一部委託	
12	山間	福山市	福山市神辺町上御領 3 0 0 - 1 3	福山市深品最終処分場	2000							○	8,700	75,000	39,289	2,133	2035	有	有	埋立中	変無	委託	
13	山間	府中市	府中市諸毛町 2 3 1	府中市埋立センター	1999		○					○	27,800	149,700	37,631	1,969	2026	有	有	埋立中	変無	委託	
14	山間	三次市	三次市粟屋町 3 5 0 5	一般廃棄物下荒瀬最終処分場	1993							○	○	57,000	154,000	29,804	1,325	2023	有	有	埋立中	変無	委託
15	平地	庄原市	庄原市是松町 2 0 - 2 6	庄原市一般廃棄物最終処分場（グリーンハウス）	2005							○	1,340	7,100	5,592	113	2020	有	有	埋立中	変無	委託	
16	山間	廿日市市	廿日市市宮内 3 8 6 0	廿日市市一般廃棄物最終処分場	1992		○					○	○	18,000	150,000	66,471	1,463	2041	有	有	埋立中	変無	委託
17	山間	廿日市市	廿日市市大野 1 8 1 4 - 2 2	廿日市市大野一般廃棄物最終処分場	1994		○		○			○	30,000	221,000	173,878	1,936	2013	有	有	埋立中	変無	委託	
18	山間	廿日市市	廿日市市宮島町 1 1 5 3 - 1 2	廿日市市宮島廃棄物最終埋立処分場（新設）	2000		○					○	○	6,700	33,000	29,990	319	2015	有	有	埋立中	変無	一部委託
19	山間	江田島市	江田島市沖美町岡大王 1 0 7 1 8 - 1	江田島市環境センター（第 2 埋立地）	1994		○					○	○	15,700	93,000	27,737	576	2020	有	有	埋立中	変無	委託
20	山間	神石高原町	神石高原町有木 7 1 7 0 - 2	グリーンセンター陽光	2005		○		○			○	1,150	7,600	5,417	253	2019	有	有	埋立中	変無	直営	
21	山間	広島中央	東広島市黒瀬町国近 4 2 7 - 2 4	賀茂環境センター（2 工区）	2006				○			○	○	12,000	195,000	92,461	9,591	2023	有	有	埋立中	変無	委託
22	山間	広島中央	東広島市安芸津町木谷 1 6 2 0 - 1	竹原安芸津最終処分場	1995		○		○			○	○	32,000	150,000	55,756	4,805	2020	有	有	埋立中	変無	委託
						山間 18 施設						449,822	5,562,197	1,443,612	110,598								
						平地 4 施設						292,340	2,285,900	339,817	11,897								
						海面 0 施設						0	0	0	0								
						稼働施設 計 22 施設						742,162	7,848,097	1,783,429	122,495								

埋立終了、建設中、休止、廃止等施設

埋立状況	場所	市町名	住 所 地	施設名	使用開始	処 理 対 象	埋立地面積	全体容量	埋立終了年度	休廃止年度	転管理体制
埋立終了	海面	呉市	呉市広多賀谷三丁目地先	呉市埋立処理場	1987	処理残渣、焼却残渣、その他	184,000	1,946,000	2012 (H22)		直営
埋立終了	山間	尾道市	尾道市浦崎町榎甲 1109-2 外	尾道市最終処分場（浦崎町）	1989	処理残渣、焼却残渣	15,400	109,600	2005 (H17)		委託
埋立終了	山間	廿日市市	廿日市市大野 2 7 1 5 - 2	廿日市市佐伯一般廃棄物最終処分場	1994	不燃ごみ、処理残渣、焼却残渣	3,400	11,400	2012 (H24)		一部委託
埋立終了	山間	廿日市市	廿日市市宮島町 1 1 5 3 - 1 2	廿日市市宮島廃棄物最終埋立処分場（現有）	1988	処理残渣、焼却残渣	5,400	29,800	2006 (H18)		直営
埋立終了	平地	甲世衛生	世羅町川尻 1 0 7 8 1 - 2 0	甲世衛生組合一般廃棄物最終処分場	1987	—	1,270	3,302	2015 (H27)		直営
埋立終了	山間	広島中央	東広島市黒瀬町国近 4 2 7 - 2 4	賀茂環境センター（1 工区）	1990	その他、処理残渣、焼却残渣	22,500	217,370	2008 (H20)		委託
休止	山間	福山市	福山市沼隈町下山南西ヶ迫池内	福山市沼隈最終処分場	1988	不燃ごみ、処理残渣、焼却残渣	8,380	56,723	2010 (H22)	2008 (H20)	休止 委託
廃止	山間	三原市	三原市本郷町本郷 3 7 3	三原市本郷町一般廃棄物埋立処分場	1989	その他、焼却残渣	1,627	6,400	2011 (H21)	2015 (H27)	廃止 委託
廃止	山間	江田島市	江田島市沖美町岡大王 718 番地 1	江田島市環境センター（第 1 埋立地）	1983	不燃ごみ、処理残渣、焼却残渣	13,960	151,949	2008 (H20)	2013 (H25)	廃止 委託
							埋立終了計 6 施設	231,970	2,317,472		
							休止計 1 施設	8,380	56,723		
							廃止計 2 施設	15,587	158,349		
							建設計 0 施設	0	0		

(注) 1 施設改廃等：「建設」建設中、「新設」新規稼働、「変無」能力変更なし、「能変」能力変更あり  
2 県の集計は建設中、休止、廃止の施設を除き、国の集計は建設中、休止施設を含み、廃止施設を除く

## 7 資源化の状況

### (1) 資源化率及びリサイクル率

平成 29 年度の資源化率は 19.6%，リサイクル率は 21.3%で，前年度から減少した。

表 2-18 ごみ処理における資源化率及びリサイクル率の推移（平成 25 年度～29 年度）

年 度	25	26	27	28	29	全国平均 (平成 29 年 度)
資源化率 (%)	20.0	19.8	19.6	19.8	19.6	16.0
リサイクル率 (%)	22.1	21.8	21.6	21.7	21.3	20.2
リサイクル率 (%) (ごみ燃料化量を除く)	14.2	13.8	13.8	13.7	13.4	19.4

(注) 1 資源化率(%)=(ごみ資源化量)/(ごみ処理量)×100

2 リサイクル率(%)=[(ごみ資源化量)+(集団回収量)]/[(ごみ処理量)+(集団回収量)]×100

3 リサイクル率(ごみ燃料化量を除く)(%)=[(ごみ燃料化量を除いたごみ資源化量)+(集団回収量)]/[(ごみ処理量)+(集団回収量)]×100

4 県外分は含まない。



図 2-11 資源化量とリサイクル率の推移（平成 20 年度～29 年度）

### (2) 種類別資源化量

市町等により収集処理され資源化されたものの種類別資源化量は，表 2-19 のとおりである。

表 2-19 種類別資源化量（平成 29 年度）

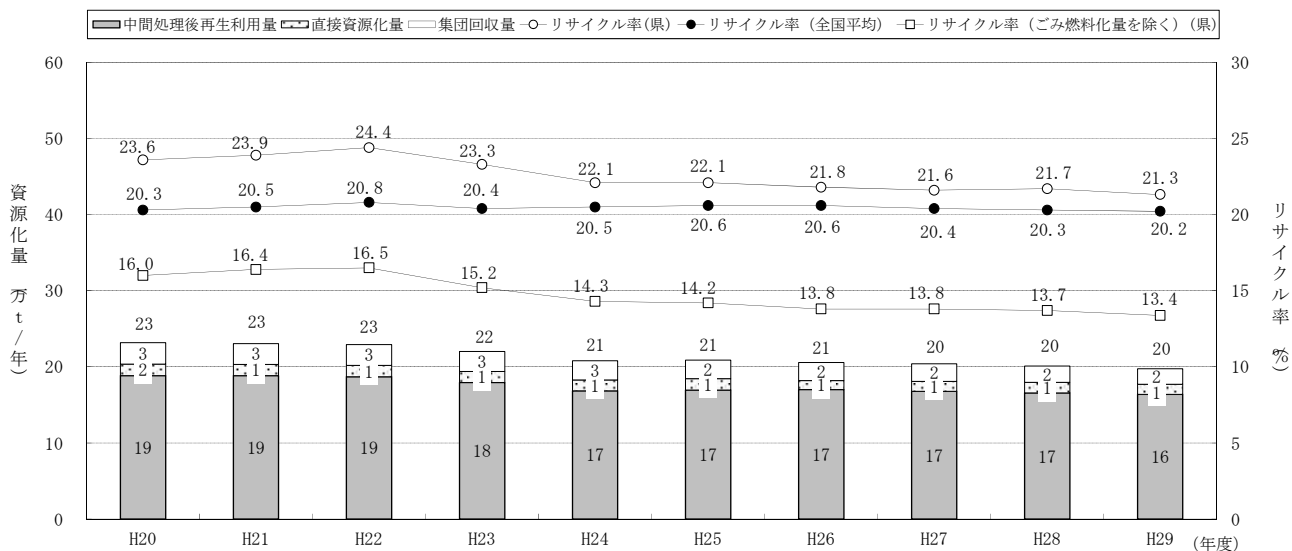
(単位：t/年)

紙類	金属類	ガラス類	ペット ボトル	プラス チック類	布 類	溶融 スラグ	固形燃料	その他	計
29,492	16,547	13,492	4,750	23,724	4,325	463	73,614	10,904	177,311

(注) 1 「紙類」は，紙パック，紙製容器包装を含む。

2 「プラスチック類」は，白色トレイ，容器包装プラスチックを含む。

3 「その他」は，肥料，焼却灰・飛灰のセメント原料化，BDF等。

4 集団回収を除く。

市町別の種類別資源化量及び一括データは，IV資料編の資料-表 12 及び表 13 に示すとおりである。



# Ⅲ し 尿



# 1 概要

平成 29 年度におけるし尿処理及び浄化槽汚泥処理の概要は、図 3-1 のとおりである。



図 3-1 し尿処理及び浄化槽汚泥処理の概要 (平成 29 年度)

- (注) 1 浄化槽人口にはコミュニティ・プラント人口 (3,928 人) を含む。  
 2 県外分とは、山口県和木町からの受託分であり、【 】内に表記し、外数としている。  
 3 「その他」とは、し尿処理施設又は下水道投入以外の処理をいい、農地還元を含む。  
 4 端数処理のため、割合の合計が一致しない場合がある。

## 2 処理人口

### (1) 処理人口の推移

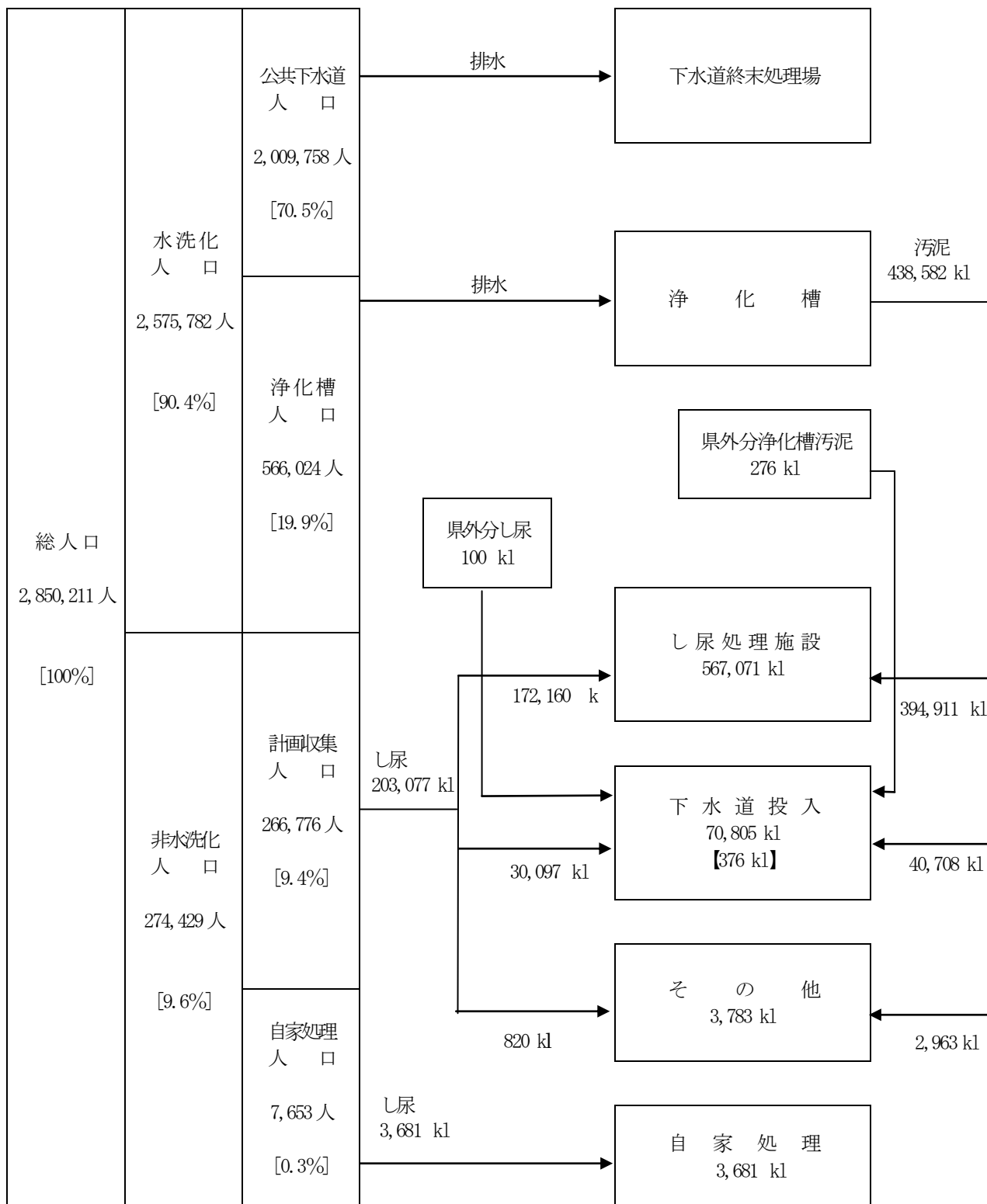
し尿処理人口の推移は、表3-1及び図3-2のとおりである。計画収集人口の見直し等に伴い、自家処理人口は減少傾向にある。

市町別の水洗化人口及び非水洗化人口は、IV資料編の資料一表16に示すとおりである。

表3-1 し尿処理人口の推移（平成25年度～29年度）

（単位：人）

区 分 年 度	計 画 処 理 区 域 人 口						合 計
	水 洗 化 人 口			非 水 洗 化 人 口			
	下 水 道 人 口	浄 化 槽 人 口	小 計	計 画 収 集 人 口	自 家 処 理 人 口	小 計	
25	1,912,254	625,043	2,537,297	326,075	13,582	339,657	2,876,954
26	1,938,500	612,126	2,550,626	307,014	12,776	319,790	2,870,416
27	1,958,033	605,433	2,563,466	289,739	10,927	300,666	2,864,132
28	1,979,571	593,374	2,572,945	276,104	9,587	285,691	2,858,636
29	2,009,758	566,024	2,575,782	266,776	7,653	274,429	2,850,211

（注）水洗化人口について

下水道人口とは、実際に下水道に接続してし尿等を処理している人口を、浄化槽人口とは、浄化槽（合併処理浄化槽、単独処理浄化槽、農業集落排水処理施設等）を利用してし尿等を処理している人口を、水洗化人口とは両者を合わせた人口をいう。なお、浄化槽人口には、コミュニティ・プラント処理人口を含む。



図3-2 し尿処理人口の推移（平成25年度～29年度）

（注）合併処理浄化槽人口には、農業集落・漁業集落排水処理施設人口を含む。

(2) 水洗化率及び非水洗化率

水洗化率及び非水洗化率の推移は、表3-2及び図3-3のとおりである。

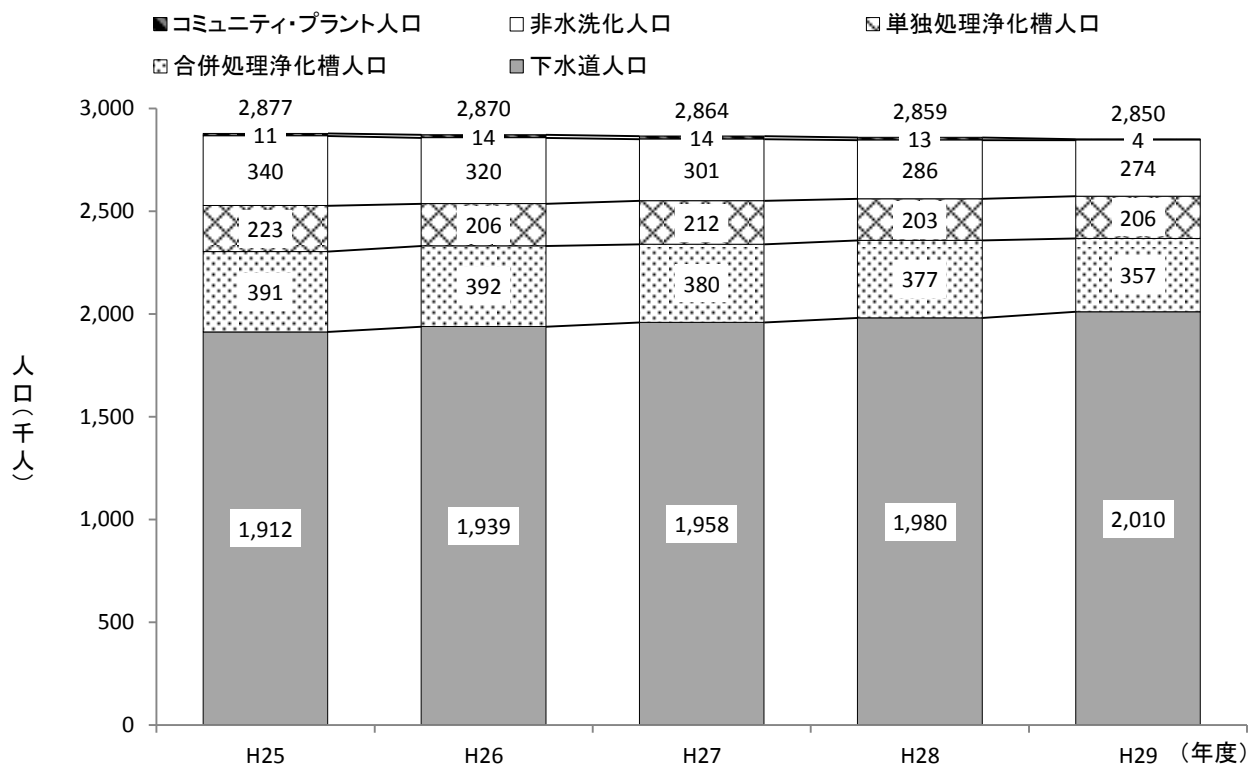
表3-2 水洗化率及び非水洗化率の推移（平成25年度～29年度）

（単位：％）

区分 年度	水洗化率			非水洗化率		
	下水道 水洗化率	浄化槽 水洗化率	小計	計画収集率	自家処理率	小計
25	66.5	21.7	88.2	11.3	0.5	11.8
26	67.5	21.3	88.9	10.7	0.4	11.1
27	68.4	21.1	89.5	10.1	0.4	10.5
28	69.2	20.8	90.0	9.7	0.3	10.0
29	70.5	19.9	90.4	9.4	0.3	9.6
全国 (29年度)	74.9	19.9	94.8	5.1	0.1	5.2

- (注) 1 水洗化率・非水洗化率は、表3-1に示した各区分の人口の総人口に対する割合である。  
 2 端数処理のため小計が合わない場合がある。



図3-3 し尿水洗化率の推移（平成25年度～29年度）

### 3 収集量及び処理量

#### (1) 収集量

し尿及び浄化槽汚泥の収集量形態別収集量の推移は、表 3-3 のとおりである。

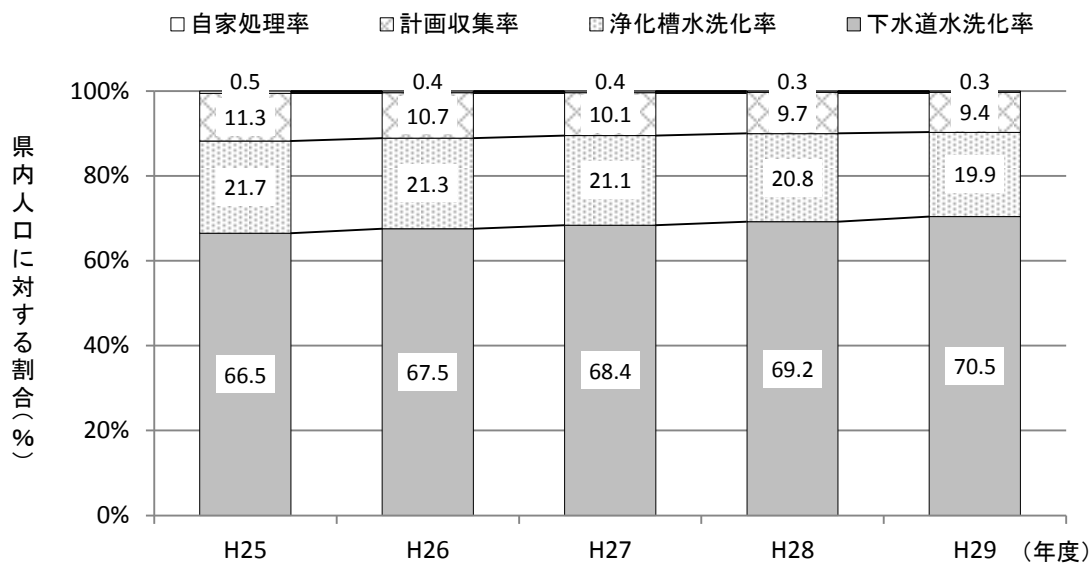
平成 29 年度における年間総収集量は、し尿が 203,077k1、浄化槽汚泥が 438,582k1 で、合計は 641,659k1 である。

し尿収集量については、下水道及び浄化槽の普及により年々減少する傾向にある。

一方、浄化槽汚泥については、新規設置及び合併浄化槽への転換による増加要因と、下水道への転換による減少要因がある。

なお、収集形態別にみると、し尿、浄化槽汚泥とも、許可業者による収集が主に行われている。

表 3-3 し尿及び浄化槽汚泥の収集形態別収集量の推移（平成 25 年度～29 年度）

（単位：k1/年）

年度	区分	直 営	委 託	許 可	総収集量
25	し 尿	14,310	42,467	179,198	235,975
	浄化槽汚泥	0	5,906	437,702	443,608
	計	14,310	48,373	616,900	679,583
26	し 尿	13,863	41,386	171,005	226,254
	浄化槽汚泥	0	6,213	432,234	438,447
	計	13,863	47,599	603,239	664,701
27	し 尿	13,393	42,825	162,132	218,350
	浄化槽汚泥	0	6,306	434,273	440,579
	計	13,393	49,131	596,405	658,929
28	し 尿	12,901	41,122	156,570	210,593
	浄化槽汚泥	0	6,551	431,591	438,142
	計	12,901	47,673	588,161	648,735
29	し 尿	12,190	38,627	152,260	203,077
	浄化槽汚泥	0	6,707	431,875	438,582
	計	12,190	45,334	584,135	641,659

（注）数値には県外分を含んでいない。

#### (2) 1人1日当たりの排出量

し尿及び浄化槽汚泥の排出量の1人1日当たりの推移は、表 3-4 のとおりである。

浄化槽汚泥の1人1日当たりの排出量は合併処理浄化槽の普及などの要因から増加する傾向にある。

表 3-4 し尿及び浄化槽汚泥の 1 人 1 日当たりの排出量の推移 (平成 25 年度～29 年度)

(単位: リットル/人・日)

区 分 \ 年 度	25	26	27	28	29	全国平均 (平成29年度)
し 尿	1.98	2.02	2.06	2.09	2.09	2.54
浄化槽汚泥	1.94	1.96	1.99	2.02	2.12	1.56
平 均	1.96	1.99	2.03	2.06	2.11	2.05

(注) 1 し尿 1 人 1 日当たりの排出量 (リットル/人×日) = (し尿収集量) / (計画収集人口×365 又は 366 日)

2 浄化槽汚泥 1 人 1 日当たりの排出量 (リットル/人×日) = (浄化槽汚泥収集量) / (浄化槽 (コミュニティプラントを含む) 人口×365 又は 366 日)

## (3) 処理量

し尿及び浄化槽汚泥の処理量は、県外からの受託分を含み 203,177kl 及び 438,858kl となる。これらの形態別処理量の推移は、表 3-5 のとおりである。し尿及び浄化槽汚泥ともに、ほとんどがし尿処理施設で処理されている。

表 3-5 し尿及び浄化槽汚泥の形態別処理量の推移 (平成 25 年度～29 年度)

(単位: kl/年)

区 分 \ 年 度	25	26	27	28	29	
し 尿	し尿処理施設	200,214	183,702	185,692	178,602	172,160
	下水道投入	35,845	35,035	33,371	32,053	30,197
	そ の 他	0	0	0	0	820
	小 計	236,059	218,737	219,063	210,655	203,177
浄 化 槽 汚 泥	し尿処理施設	397,756	391,838	397,947	395,281	394,911
	下水道投入	46,135	44,753	44,024	43,152	40,984
	そ の 他	0	0	0	0	2,963
	小 計	443,891	436,591	441,971	438,433	438,858
計	し尿処理施設	597,970	575,540	583,639	573,883	567,071
	下水道投入	81,980	79,788	77,395	75,205	71,181
	そ の 他	0	0	0	0	3,783
	小 計	679,950	655,328	661,034	649,088	642,035

(注) 1 数値は県外からの受託分の処理量を含む。

2 「その他」とは、し尿処理施設又は下水道投入以外の処理をいい、農地還元を含む。

#### (4) 自家処理量

本県における自家処理量の推移は、表 3-6 のとおりである。

市町村合併に伴い収集処理体制の見直しが図られたことなどにより、平成 17 年以降、自家処理量が大幅に減少し、その後も減少傾向にある。また、浄化槽汚泥の自家処理も解消されている。

表 3-6 自家処理量の推移（平成 25 年度～29 年度）

（単位：k1/年）

区 分 \ 年 度	25	26	27	28	29
し 尿	8,947	7,682	5,408	4,755	3,681
浄化槽汚泥	0	0	0	0	0
合 計	8,947	7,682	5,408	4,755	3,681

市町別のし尿及び浄化槽汚泥の収集形態別収集量・手数料・形態別処理量及び自家処理量は、IV資料編の資料-表 17 に示すとおりである。



#### 4 処理施設の整備状況と処理実績

##### (1) 整備状況

本県には、し尿処理施設が 30 施設ある。また、コミュニティ・プラントは 2 施設ある。

し尿処理施設及びコミュニティ・プラントの位置図は、図 3-4 のとおりである。



図 3-4 し尿処理施設等の位置図 (平成 29 年度)

##### (2) 処理実績

本県におけるし尿処理施設及びコミュニティ・プラントの処理実績等の一覧表は表 3-7, 表 3-8 のとおりである。

表3-7 し尿処理施設及び処理実績等一覧表（平成29年度）

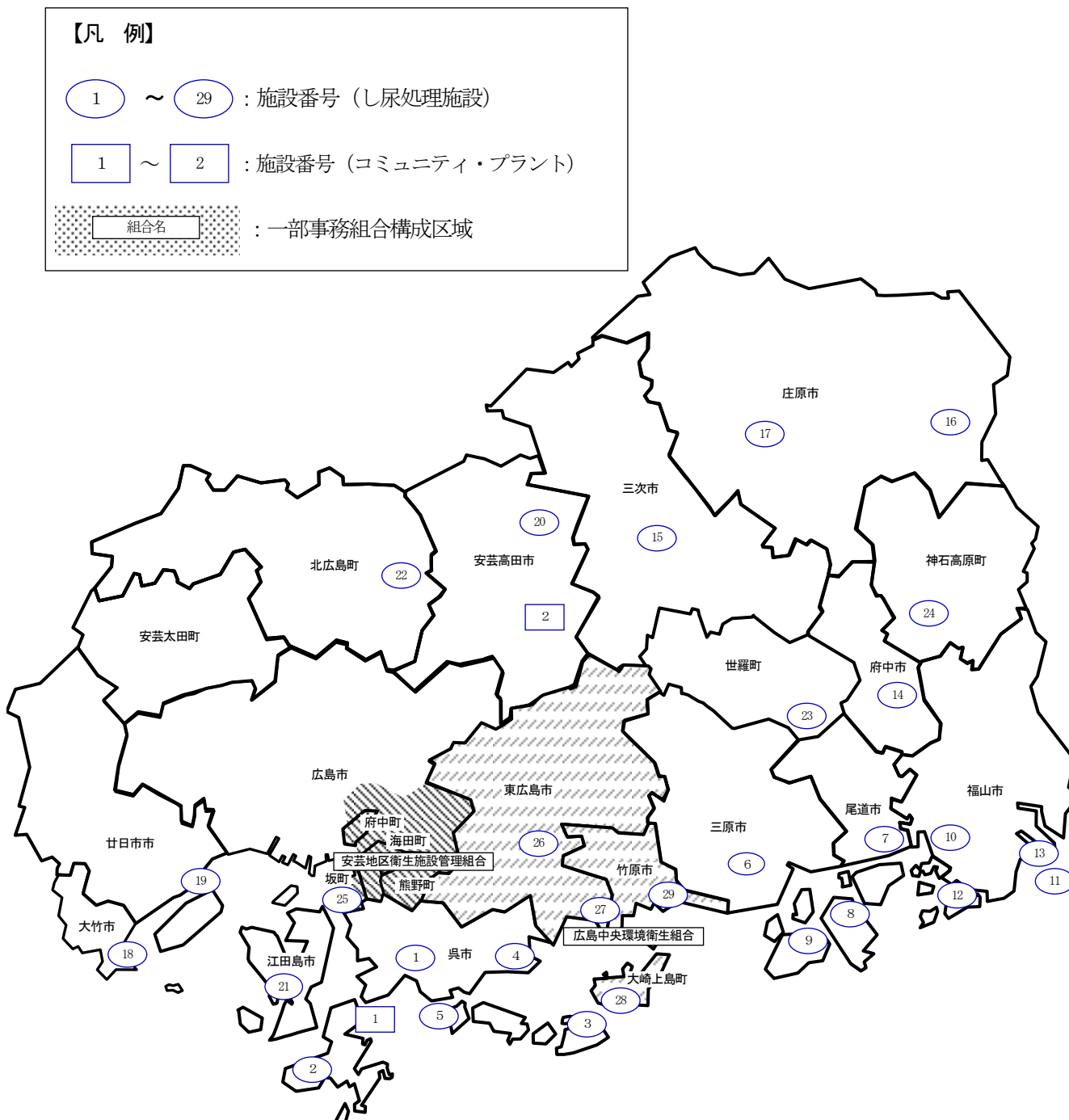
施設番号	市町事務組合名	所在地	施設名	使用開始年度	処理対象		公称能力 kl/日	年間処理量				処理方式			残さ量 t/年度	残さ処分方法			施設改廃等	運転管理体制
					し尿	汚泥		し尿 kl/年度	浄化槽汚泥 kl/年度	有機性廃棄物 t/年度	その他 kl/年度	汚水処理	汚泥処理	資源化処理		埋立処分	肥料等	その他		
1	呉市	呉市広多賀谷三丁目9-1	呉市東部処理場	1974	○	○	120	3,153	3,037	0	0	湿式酸化	その他	—	56		○	変無	委託	
2	呉市	呉市倉橋町4818	長門園	1991	○	○	40	7,223	7,553	0	0	高負荷 膜分離	脱水	—	344	○	○	変無	委託	
3	呉市	呉市豊町大長6329-1	芸予環境衛生センターし尿処理施設	1995	○	○	10	1,066	857	0	0	高負荷 膜分離	脱水 焼却	—	69		○	変無	直営	
4	呉市	呉市安浦町安登3069	安浦処理場	1978	○	○	30	1,489	2,309	0	0	好希釈 好二段	脱水 焼却	—	122		○	変無	直営	
5	呉市	呉市下蒲刈町下島11449-3	下蒲刈処理場	1978	○	○	6	203	542	0	0	好希釈	脱水	—	24	○	○	変無	直営	
6	三原市	三原市沼田東町七宝254	三原市汚泥再生処理センター	2013	○	○	176	13,961	38,114	0	0	膜分離	脱水	助燃剤製造	1,055	○	○	変無	委託	
7	尾道市	尾道市東尾道19-5	おのみち地区し尿処理場	1996	○	○	173	36,953	35,476	0	0	高負荷	脱水 乾燥 焼却	堆肥化	177	○	○	変無	委託	
8	尾道市	尾道市因島重井町5292-2	尾道市因島クリーンセンター	1989	○	○	60	10,382	13,598	0	0	高負荷	脱水	堆肥化	739	○	○	変無	直営	
9	尾道市	尾道市瀬戸町名荷2221	尾道市瀬戸町汚泥再生処理センター	2001	○	○	21	3,702	3,559	0	0	膜分離	脱水	堆肥化	301	○	○	変無	委託	
10	福山市	福山市松永町七丁目2-31	福山市西部衛生センター	1978	○	○	150	8,441	22,903	0	0	標脱	脱水	—	1,014	○	○	変無	委託	
11	福山市	福山市走島し尿処理場町字道閑11	福山市走島し尿処理場	1977	○	○	2	116	69	0	0	好希釈	脱水	—	0		○	変無	委託	
12	福山市	福山市内海町岩谷字2540	福山市内海し尿処理場	1993	○	○	31	2,233	6,887	0	0	高負荷 膜分離	脱水	—	335		○	変無	委託	
13	福山市	福山市箕沖町107-2	汚泥再生処理センター	2013	○	○	200	17,412	46,042	0	0	高負荷 膜分離	脱水	助燃剤製造	1,138	○	○	○	変無	委託
14	府中市	府中市中須町1541-1	府中市環境センター	1983	○	○	60	5,932	17,087	0	0	標脱	焼却	—	100	○		変無	直営	
15	三次市	三次市日下町510-2	三次市錦水園	2010	○	○	110	8,489	23,048	0	0	標脱	乾燥 その他	炭化	70	○	○	変無	一部委託	
16	庄原市	庄原市東城町久代6671-2	庄原市東城クリーンセンターし尿処理施設	1985	○	○	12	1,553	3,410	0	0	標脱	脱水 乾燥 焼却	—	0			変無	委託	
17	庄原市	庄原市掛田町111-3	庄原市備北衛生センター	2000	○	○	50	4,713	8,227	0	0	高負荷 膜分離 焼却	脱水 乾燥 焼却	堆肥化	0			変無	委託	
18	大竹市	大竹市東栄三丁目4	大竹市し尿前処理施設	2005	○	○	12	482	2,875	0	0	下水投入	その他	—	25		○	変無	委託	
19	廿日市市	廿日市市木材港南12-8	廿日市衛生センター	2000	○	○	100	6,053	28,849	0	0	高負荷 膜分離	脱水 乾燥 焼却	堆肥化	116	○		変無	委託	
20	安芸高田市	安芸高田市高宮町舟木1966-2	安芸高田清流園	2011	○	○	76	3,909	16,332	0	0	高負荷 膜分離	脱水 乾燥	炭化	1		○	変無	一部委託	
21	江田島市	江田島市能美町鹿川5241	江田島市前処理センター	2014	○	○	35	4,768	4,333	0	0	下水投入	脱水 乾燥	助燃剤製造	0			変無	直営	
22	北広島町	北広島町川井11140-14	北広島町緑清苑	1977	○	○	30	1,642	8,684	0	0	好気	脱水	その他	320	○		変無	一部委託	
23	世羅町	世羅町川尻大字10781-11	世羅町美化センター	1986	○	○	35	3,331	10,998	0	0	標脱	その他	その他	384		○	変無	委託	
24	神石高原町	神石高原町小島223	神石高原町し尿処理場	1979	○	○	20	988	4,565	0	0	標脱	乾燥	堆肥化	42	○		変無	直営	
25	安芸地区	坂町21322-11	安芸衛生センター	1982	○	○	300	7,106	12,246	0	0	標脱	脱水	その他	668	○	○	変無	委託	
26	広島中央	東広島市西条町上三永10766-1	賀茂環境衛生センター（し尿処理施設）	1985	○	○	210	15,290	61,312	0	0	高負荷 その他	焼却	—	3,693		○	変無	委託	
27	広島中央	東広島市安芸津町木谷5676	安芸津クリーンセンター	1990	○	○	21	1,915	4,023	0	0	高負荷	脱水 乾燥 焼却	—	152		○	変無	委託	
28	広島中央	大崎上島町明石869	大崎上島クリーンセンター	1996	○	○	14	1,668	2,777	0	0	高負荷 膜分離	脱水	助燃剤製造	147		○	変無	一部委託	
29	広島中央	竹原市福田町3891-1	竹原クリーンセンター	1987	○	○	50	3,367	13,683	0	0	高負荷	脱水	—	467		○	変無	委託	
				稼働施設計	29	施設	2,154	177,540	403,395	0	0				11,559					

建設中、休止、廃止等施設

休廃	市町名	住 所 地	施 設 名	使用開始	処理対象	公称能力	運転管理	休廃止年度
休止	呉市	呉市広多賀谷三丁目9-1	呉市東部処理場	1967	し尿、汚泥	60	委託	1983（S58）
廃止	三原市	三原市沼田東町七宝248-1	三原市浄化場	1967	し尿、汚泥	80	委託	2013（H25）
廃止	三原市	三原市沼田東町七宝248-1	三原市浄化場	1977	し尿、汚泥	60	委託	2013（H25）
廃止	江田島市	江田島市能美町鹿川5241番地	江田島市浄化センター	1975	し尿、汚泥	36	直営	2013（H25）
廃止	山県郡西部	安芸太田町大字穴黒峠	ポックルくろだおアムニティセンター	1992	し尿、汚泥	27	直営	2017（H29）
				休止計	1	施設	60	
				廃止計	4	施設	203	

（注）1 処理方式

「嫌気」嫌気性消化・活性汚泥処理方式、「好気」好気性消化・活性汚泥処理方式、「好希釈」好気性処理のうち希釈ばつ気・活性汚泥処理方式、「好二段」好気性処理のうち二段活性汚泥処理方式、「標脱」標準脱窒素処理方式（旧低二段）、「高負荷」高負荷脱窒素処理方式、「膜分離」膜分離処理方式、「焼却」焼却処理方式、「湿式酸化」湿式酸化・活性汚泥処理方式、「その他」上記に該当しない処理方式

2 施設改廃等

「建設」建設中、「新設」新規稼働、「無変」能力変更なし、「能変」能力変更あり

3 県の集計は建設中、休止、廃止の施設を除き、国の集計は建設中、休止施設を含み、廃止施設を除く

4 福山市新浜処理場、福山市新市し尿処理場及び福山市深品し尿処理場については、平成25年度に中継施設に変更されたため、一覧表からは記載を削除した。

表 3-8 コミュニティ・プラント施設及び処理実績等一覧表（平成 29 年度）

施設番号	市町名	所在地	施設名	使用開始年度	計画最大汚水量 (m <sup>3</sup> /日)	年間汚水処理量 (m <sup>3</sup> /年)	処理方式	施設改廃等	運転管理体制	備考
1	呉市	呉市音戸町波多見二丁目 2 7-2	竹田浜汚水処理場	1977	450	58,505	長時間ばっ気	変無	委託	
2	安芸高田市	安芸高田市甲田町下小原 3 1 0-1	吉田口浄化センター	2006	52	13,663	接触ばっ気	変無	委託	
計 2 施設					502	72,168				

(注) コミュニティ・プラントとは、廃棄物処理法第 6 条第 1 項により定められた市町村の定める一般廃棄物処理計画に従い、市町が設置したし尿処理施設で、し尿と生活雑排水を併せて処理する施設のことをいう。

## 5 浄化槽

### (1) 設置状況

本県における浄化槽の設置基数は、平成 29 年度末現在 169,252 基であり、単独処理浄化槽は 74,204 基、合併処理浄化槽が 95,048 基である。浄化槽の設置基数の推移は、表 3-9 及び図 3-5 のとおりである。

平成 29 年度は前年度に比べ、単独処理浄化槽は 4.7%減、合併処理浄化槽は 1.5%増であった。

平成 12 年 6 月の浄化槽法の改正により、し尿と生活雑排水とあわせて処理する合併処理浄化槽が浄化槽と定義され、新たに単独処理浄化槽を設置できなくなったことから、既設のものが廃止されたり下水道又は合併処理浄化槽に転換されたりすることにより減少傾向にある。

一方、合併処理浄化槽については、し尿汲み取りや単独処理浄化槽からの転換により増加傾向にあり、平成 29 年度の浄化槽の新規設置の届出は 3,026 基であった。

表 3-9 浄化槽の設置基数の推移（平成 25 年度～29 年度）

（単位：基）

年 度	25	26	27	28	29
単独処理浄化槽	90,500	86,167	84,045	77,859	74,204
合併処理浄化槽	89,309	90,688	91,695	93,605	95,048
合 計	179,809	176,855	175,740	171,464	169,252



図 3-5 浄化槽の設置基数の推移（平成 25 年度～29 年度）

### (7) 人槽区分別の設置基数

人槽区分別の浄化槽の設置基数は、表 3-10 のとおりである。

一般的に、一戸建て住宅では主に 10 人槽以下のものが設置されており、集合住宅やマンション等では、世帯数に応じた規模の浄化槽が設置されている。また、商業施設や学校、病院、宿泊施設等においては、施設の利用人数や利用形態に応じた規模の浄化槽が設置されている。

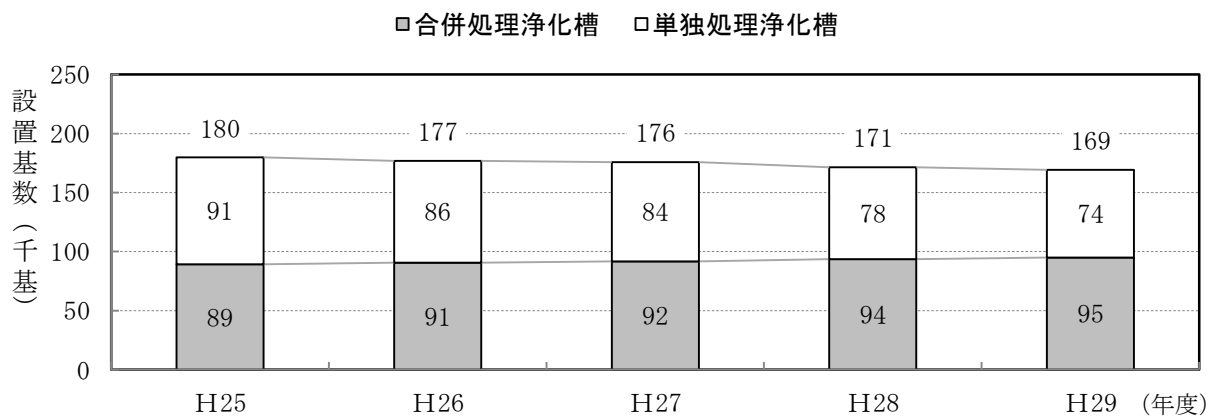
なお、浄化槽法に基づき技術管理者を置かなければならないとされている 501 人槽以上の規模の浄化槽は、平成 29 年度末現在、県内に 254 基設置されている。

表 3-10 人槽区分別浄化槽の設置基数状況（平成 29 年度）

（単位：基）

人 槽 浄化槽	～20	21～500	501～	合 計
単独処理浄化槽	66,878	7,323	3	74,204
合併処理浄化槽	89,107	5,690	251	95,048
合 計	155,985	13,013	254	169,252

(イ) 構造基準別の設置基数

本県における構造基準別浄化槽の設置状況は、表 3-11 のとおりである。

表 3-11 構造基準別浄化槽の設置状況（平成 29 年度）

構 造 基 準	設置基数（基）	構 成 比（％）
旧構造基準適用	22,367	13.2
新構造基準適用	146,885	86.8
合 計	169,252	100.0

（注）昭和 56 年 6 月 1 日に浄化槽法が全面的に改正され、改正前に設置された浄化槽を旧構造基準適用、改正後に設置されたものを新構造基準適用の浄化槽という。

(2) 法定検査

浄化槽の管理者は、浄化槽が正しく機能しているかを確認するため、浄化槽法に基づき、指定検査機関が実施する法定検査を受けることが義務付けられている。

浄化槽の法定検査の受検率の推移は、表 3-12 のとおりである。

表 3-12 浄化槽の法定検査の受検率の推移（平成 29 年度）

（単位：％）

区 分	年 度	25	26	27	28	29	全 国 (平成29年度)
新設時等検査（7条検査）		99.5	99.7	99.4	99.5	100.0	94.5
定 期 検 査（11条検査）		58.7	61.8	65.4	67.4	70.5	41.8
	うち合併処理浄化槽	70.5	72.7	76.1	76.9	79.0	60.4

本県の法定検査の受検状況について、新設時等においては 100%受検しているが、毎年 1 回行う定期検査の受検率は 70.5%となっている。

本県では、受検率の向上のため種々の取組を進めているところであり、受検状況は徐々に改善している。

なお、浄化槽の法定検査については、国全体の状況においても受検率が低いことが問題となっており、浄化槽法が改正され、平成 18 年 2 月から法定検査を受検しない者に対する行政の指導権限が強化された。

## IV 資料編



資料一表 1 計画処理区域の状況（平成 29 年度）

市町名	世帯数 (世帯)	人口 (人)	廃棄物処理事業決算額 (千円)	普通会計決算額 (百万円)	廃棄物処理事業比率 (%)
広島市	559,257	1,195,150	16,125,677	786,884	2.0
呉市	111,224	228,636	3,601,285	96,768	3.7
竹原市	12,559	26,385	587,214	12,251	4.8
三原市	43,936	95,963	1,332,992	48,387	2.8
尾道市	64,792	139,601	5,470,768	67,609	8.1
福山市	206,456	470,556	6,369,772	164,878	3.9
府中市	17,513	40,334	695,746	19,507	3.6
三次市	23,574	53,395	887,798	39,804	2.2
庄原市	15,766	36,395	755,120	30,593	2.5
大竹市	12,933	27,592	933,431	14,248	6.6
東広島市	83,108	186,263	3,293,093	72,171	4.6
廿日市市	51,450	117,523	5,158,497	51,055	10.1
安芸高田市	13,561	29,379	382,150	21,170	1.8
江田島市	12,721	24,173	551,098	15,156	3.6
市小計	1,228,850	2,671,345	46,144,641	1,440,481	3.2
府中町	22,626	52,095	831,343	19,438	4.3
海田町	13,226	29,780	445,901	9,078	4.9
熊野町	10,586	24,350	346,307	8,226	4.2
坂町	5,735	13,213	216,284	6,012	3.6
安芸太田町	3,190	6,519	270,837	7,867	3.4
北広島町	8,570	19,108	210,498	16,816	1.3
大崎上島町	4,317	7,765	246,465	8,076	3.1
世羅町	6,912	16,667	267,949	12,173	2.2
神石高原町	3,997	9,369	237,405	10,504	2.3
町小計	79,159	178,866	3,072,989	98,190	3.1
県計	1,308,009	2,850,211	49,217,630	1,538,671	3.2

(注) 1 世帯数及び人口は、平成29年10月1日現在。

2 県計の「普通会計決算額」及び「廃棄物処理事業決算額」は、組合分担金を含む。

3 普通会計決算額は、百万円単位で四捨五入しており、計において一致しない場合がある。

資料一表 2 平成 29 年度循環型社会形成推進交付金事業一覧（平成 29 年度）

【単位：千円】

事業主体名	事業名	事業年度 (交付金対象)	総事業費	平成29年度 総事業費	平成29年度 交付決定額	備考
広島市	施設整備に関する計画支援事業（玖谷処分場，恵下処分場）	24-30	175,689	31,400	8,165	
	長寿命化総合計画策定支援事業（中工場）	29	21,119	20,132	3,560	
	最終処分場（玖谷処分場，恵下処分場）	24-30	4,289,978	2,321,730	373,749	
尾道市	先進的設備導入推進事業（因瀬クリーンセンター）	27-29	2,721,384	1,331,668	321,532	
	先進的設備導入推進事業（尾道クリーンセンター）	28-31	4,704,914	1,416,233	439,210	
府中市	施設整備に関する計画支援事業（汚泥再生処理センター）	29-31	29,800	11,215	3,645	
庄原市	施設整備に関する計画支援事業（エネルギー回収型廃棄物処理施設）	29-31	131,000	49,300	16,022	
廿日市市	エネルギー回収型廃棄物処理施設（ごみ焼却施設）	28-29	828,027	828,027	414,012	
	エネルギー回収型廃棄物処理施設（ごみ焼却施設）	28-29	2,362,974	1,860,525	235,331	
	マテリアルリサイクル推進施設（リサイクルセンター）	28-29	444,305	346,397	108,949	
安芸地区衛生 施設管理組合	エネルギー回収推進施設（ごみ焼却施設）	27-29	3,034,334	758,583	1,019	
三原広域市町村 圏事務組合	施設整備に関する計画支援事業（不燃物処理工場）	29	39,000	39,000	12,675	
広島中央環境 衛生組合	高効率ごみ発電施設	29-31	15,660,687	500	166	
	高効率ごみ発電施設	29-31		100,000	48,368	
	有機性廃棄物リサイクル推進施設（L尿処理施設）	29-31	4,500,000	44,532	15,075	



資料一表 3 市町別の廃棄物処理事業従事職員（平成 29 年度）

市町 事務組合名	ごみ						小計	し尿		
	一般職		技能職					一般職		技能職
	事務系	技術系	収集運搬	中間処理	最終処分	その他		事務系	技術系	収集運搬
広島市	206	61	156	0	2	0	425	10	4	0
呉市	11	5	80	1	2	0	99	7	4	0
竹原市	1	0	0	0	0	0	1	1	0	0
三原市	10	0	8	3	0	0	21	1	0	0
尾道市	9	9	35	6	0	0	59	6	1	18
福山市	47	9	106	0	2	0	164	7	4	0
府中市	5	0	0	0	0	0	5	1	0	0
三次市	5	0	0	0	0	0	5	2	0	0
庄原市	7	0	0	8	0	0	15	0	1	0
大竹市	6	0	11	2	0	0	19	0	0	0
東広島市	14	0	0	0	0	0	14	2	0	0
廿日市市	19	0	0	0	0	0	19	1	0	0
安芸高田市	0	0	0	0	0	0	0	1	0	0
江田島市	3	0	0	0	0	0	3	1	0	0
市小計	343	84	396	20	6	0	849	40	14	18
府中町	5	0	0	0	0	0	5	0	0	0
海田町	3	0	4	1	0	0	8	0	0	0
熊野町	0	0	0	0	0	0	0	0	0	0
坂町	0	0	0	0	0	0	0	0	0	0
安芸太田町	3	0	0	3	0	0	6	1	0	3
北広島町	0	0	0	0	0	0	0	1	0	0
大崎上島町	0	0	0	0	0	0	0	0	0	0
世羅町	1	0	0	0	0	0	1	1	0	0
神石高原町	2	0	0	0	0	0	2	1	0	2
町小計	14	0	4	4	0	0	22	4	0	5
安芸地区	2	0	0	0	0	0	2	12	1	0
甲世衛生	2	0	0	4	0	0	6	0	0	0
三原広域	2	0	0	0	0	0	2	0	0	0
芸北広域	4	8	0	0	0	0	12	0	0	0
広島中央	13	0	0	0	0	0	13	5	2	0
組合小計	23	8	0	4	0	0	35	17	3	0
県計	380	92	400	28	6	0	906	61	17	23

資料一表 4 市町別の許可・委託業者件数等（平成 29 年度）

市町 事務組合名	委託・許可件数				市町内に主たる事務所を置く業者数			左の従業員数（人）			
	ごみ		し尿		ごみ	し尿	合計	収集運搬	中間処理	最終処分	合計
	委託	許可	委託	許可							
広島市	49	54	12	23	54	36	90	2,368	0	0	2,368
呉市	15	6	2	12	44	10	54	383	0	0	383
竹原市	5	13	0	0	7	5	12	72	31	12	115
三原市	6	35	2	8	35	8	43	319	24	0	343
尾道市	71	81	1	17	63	15	78	1,149	39	14	1,202
福山市	29	139	5	14	156	16	172	1,720	35	0	1,755
府中市	6	4	0	2	4	2	6	58	16	1	75
三次市	8	22	1	4	4	4	8	37	6	5	48
庄原市	11	19	2	8	16	8	24	336	43	4	383
大竹市	13	17	2	8	9	2	11	43	0	0	43
東広島市	17	28	0	5	32	5	37	452	24	0	476
廿日市市	21	25	2	10	15	2	17	85	23	3	111
安芸高田市	0	0	3	3	0	3	3	84	0	0	84
江田島市	3	6	0	3	10	3	13	66	0	0	66
市小計	254	449	32	117	449	119	568	7,172	241	39	7,452
府中町	16	15	0	0	1	4	5	48	1	0	49
海田町	8	32	0	0	3	0	3	26	0	0	26
熊野町	14	11	0	0	4	0	4	44	0	0	44
坂町	8	15	0	0	1	0	1	7	0	0	7
安芸太田町	6	3	0	1	3	1	4	67	0	0	67
北広島町	0	0	0	2	0	2	2	18	0	0	18
大崎上島町	1	2	0	2	1	2	3	26	0	0	26
世羅町	9	15	0	2	10	2	12	153	25	0	178
神石高原町	2	21	0	2	13	0	13	17	3	0	20
町小計	64	114	0	9	36	11	47	406	29	0	435
安芸地区	0	0	11	11	-	-	-	-	-	-	-
甲世衛生	0	0	0	0	-	-	-	-	-	-	-
三原広域	4	0	0	0	-	-	-	-	-	-	-
芸北広域	4	14	0	0	-	-	-	-	-	-	-
広島中央	17	0	0	2	-	-	-	-	-	-	-
組合小計	25	14	11	13	-	-	-	-	-	-	-
県計	343	577	43	139	485	130	615	7,578	270	39	7,887

（注）市町に主たる事務所を有する業者数は、当該市町の許可、委託業者に限らない。

(単位：人)

し 尿				合 計							
技 能 職			小 計	一 般 職		技 能 職				合 計	
中間処理	最終処分	その他		事務系	技術系	収集運搬	中間処理	最終処分	その他		
0	0	0	14	216	65	156	0	2	0	439	
0	0	0	11	18	9	80	1	2	0	110	
0	0	0	1	2	0	0	0	0	0	2	
0	0	0	1	11	0	8	3	0	0	22	
4	0	0	29	15	10	53	10	0	0	88	
0	0	0	11	54	13	106	0	2	0	175	
4	0	0	5	6	0	0	4	0	0	10	
0	0	0	2	7	0	0	0	0	0	7	
0	1	2	4	7	1	0	8	1	2	19	
0	0	0	0	6	0	11	2	0	0	19	
0	0	0	2	16	0	0	0	0	0	16	
0	0	0	1	20	0	0	0	0	0	20	
0	0	0	1	1	0	0	0	0	0	1	
3	0	0	4	4	0	0	3	0	0	7	
11	1	2	86	383	98	414	31	7	2	935	
0	0	0	0	5	0	0	0	0	0	5	
0	0	0	0	3	0	4	1	0	0	8	
0	0	0	0	0	0	0	0	0	0	0	
0	0	0	0	0	0	0	0	0	0	0	
0	0	0	4	4	0	3	3	0	0	10	
0	0	0	1	1	0	0	0	0	0	1	
0	0	0	0	0	0	0	0	0	0	0	
0	0	0	1	2	0	0	0	0	0	2	
3	0	0	6	3	0	2	3	0	0	8	
3	0	0	12	18	0	9	7	0	0	34	
0	0	0	13	14	1	0	0	0	0	15	
0	0	0	0	2	0	0	4	0	0	6	
0	0	0	0	2	0	0	0	0	0	2	
0	0	0	0	4	8	0	0	0	0	12	
0	0	0	7	18	2	0	0	0	0	20	
0	0	0	20	40	11	0	4	0	0	55	
14	1	2	118	441	109	423	42	7	2	1,024	

資料一表5 市町別のごみの処理事業経費（平成29年度）

市町 事務組合名	建設・改良費					処理及び維持管理費					
	工事費				調査費	組合 分担金	小計	処理費			
	収集運搬	中間処理	最終処分	その他				収集運搬	中間処理	最終処分	
広島市	0	11,772	1,955,741	0	13,385	0	1,980,898	3,979,505	171,944	1,263,633	230,758
呉市	0	0	0	0	0	0	0	715,444	74,576	68,727	3,243
竹原市	0	0	0	0	0	0	0	4,357	0	0	0
三原市	0	151,278	0	0	0	0	151,278	193,510	7,193	271,029	0
尾道市	0	2,773,312	12,411	0	0	0	2,785,723	364,776	40,849	685,998	62,828
福山市	0	0	0	0	0	0	0	722,768	76,211	1,795,338	57,001
府中市	0	36,029	0	324	0	0	36,353	37,567	0	197,390	4,111
三次市	0	51,840	54,778	4,752	0	0	111,370	49,089	1,979	48,101	4,286
庄原市	0	0	0	0	0	0	0	74,226	9,406	122,862	475
大竹市	0	416,174	0	0	4,860	0	421,034	95,870	25,887	80,516	0
東広島市	0	0	0	0	0	0	0	75,588	735,579	148	0
廿日市市	0	3,019,024	0	0	3,822	0	3,022,846	168,055	0	272,347	3,757
安芸高田市	0	0	0	0	0	0	0	0	0	0	0
江田島市	0	0	0	0	0	0	0	26,252	25,487	32,365	11,436
市小計	0	6,459,429	2,022,930	5,076	22,067	0	8,509,502	6,507,007	1,169,111	4,838,454	377,895
府中町	0	0	0	0	0	181,328	181,328	43,100	6,070	0	0
海田町	0	0	0	0	0	102,864	102,864	30,429	4,383	0	0
熊野町	0	0	0	700	0	84,952	85,652	6,246	671	487	0
坂町	0	0	0	0	0	45,550	45,550	4,965	0	0	0
安芸太田町	0	1,035	0	0	0	0	1,035	26,843	3,353	6,233	0
北広島町	0	0	0	0	0	0	0	0	0	0	0
大崎上島町	0	0	0	0	0	0	0	0	49,589	0	0
世羅町	0	0	0	0	0	0	0	0	0	0	0
神石高原町	0	0	0	0	0	0	0	8,726	1,008	50,255	2,988
町小計	0	1,035	0	700	0	414,694	416,429	120,309	65,074	56,975	2,988
安芸地区	0	729,000	0	0	0	0	729,000	14,435	0	360,018	0
甲世衛生	0	0	0	0	0	0	0	48,279	0	74,415	0
三原広域	0	0	0	937	36,831	0	37,768	13,091	0	15,546	0
芸北広域	0	929	0	0	0	0	929	107,502	812	163,176	0
広島中央	0	97,234	0	0	0	0	97,234	103,836	0	690,866	24,516
組合小計	0	827,163	0	937	36,831	-	864,931	287,143	812	1,304,021	24,516
県計	0	7,287,627	2,022,930	6,713	58,898	414,694	9,790,862	6,914,459	1,234,997	6,199,450	405,399

資料一表6 市町別のごみ収集運搬機材の状況（平成29年度）

市町 事務組合名	直営分						委託業者分					
	収集車		運搬車		船舶		収集車		運搬車		船舶	
	台数	積載量 (t)	台数	積載量 (t)	隻数	積載量 (t)	台数	積載量 (t)	台数	積載量 (t)	隻数	積載量 (t)
広島市	94	153	0	0	0	0	247	474	0	0	0	0
呉市	45	71	0	0	1	19	162	343	0	0	0	0
竹原市	0	0	0	0	0	0	26	53	0	0	0	0
三原市	6	14	3	4	0	0	20	50	8	14	0	0
尾道市	29	55	8	31	0	0	87	179	0	0	0	0
福山市	70	171	1	10	0	0	60	158	6	20	0	0
府中市	0	0	0	0	0	0	13	35	0	0	0	0
三次市	4	14	3	11	0	0	0	0	23	74	0	0
庄原市	6	14	2	6	0	0	0	0	0	0	0	0
大竹市	7	21	0	0	0	0	9	20	0	0	0	0
東広島市	0	0	0	0	0	0	53	155	0	0	0	0
廿日市市	0	0	2	3	0	0	48	100	6	16	0	0
安芸高田市	0	0	0	0	0	0	0	0	0	0	0	0
江田島市	12	28	5	38	0	0	0	0	0	0	0	0
市小計	273	541	24	103	1	19	725	1,567	43	124	0	0
府中町	1	1	2	7	0	0	26	53	3	23	0	0
海田町	3	6	0	0	0	0	20	41	0	0	0	0
熊野町	0	0	1	2	0	0	11	23	1	10	0	0
坂町	1	2	3	4	0	0	5	15	5	16	0	0
安芸太田町	1	2	1	3	0	0	4	10	0	0	0	0
北広島町	0	0	0	0	0	0	0	0	0	0	0	0
大崎上島町	0	0	0	0	0	0	5	10	0	0	0	0
世羅町	0	0	0	0	0	0	8	20	0	0	0	0
神石高原町	0	0	0	0	0	0	13	22	1	2	0	0
町小計	6	11	7	16	0	0	92	194	10	51	0	0
安芸地区	0	0	0	0	0	0	0	0	0	0	0	0
甲世衛生	0	0	0	0	0	0	0	0	0	0	0	0
三原広域	0	0	1	3	0	0	0	0	1	3	0	0
芸北広域	1	2	4	8	0	0	29	61	0	0	0	0
広島中央	0	0	0	0	0	0	0	0	0	0	0	0
組合小計	1	2	5	11	0	0	29	61	1	3	0	0
県計	280	554	36	130	1	19	846	1,822	54	178	0	0

(注) 市町の数値については、事務組合が所有している車輛、船舶及び事務組合が委託又は許可業者に行わせている分を含まない。

(単位：千円)

処理及び維持管理費											備考
車輛等 購入費	委託費				組合 分担金	調査 研究費	小計	その他	合計		
	収集運搬	中間処理	最終処分	その他							
27,501	3,296,900	3,188,716	185,234	426,452	0	0	12,770,643	80,707	14,832,248		
683	565,507	1,745,002	99,175	0	0	0	3,272,357	194	3,272,551		
0	106,942	0	0	28	325,121	0	436,448	28,281	464,729	広島中央	
6,788	291,491	9,196	21,800	73,069	141,534	0	1,015,610	0	1,166,888	一部甲世衛生, 三原広域	
5,967	351,691	352,703	58,666	11,118	34,312	0	1,968,908	2,827	4,757,458	一部甲世衛生	
23,165	884,513	1,947,655	34,879	4,723	0	0	5,546,253	87,730	5,633,983		
0	179,282	92,044	826	452	0	0	511,672	4,216	552,241		
0	240,073	215,858	27,140	168	0	5,908	592,602	2,777	706,749		
6,857	103,972	159,286	77,131	0	0	0	554,215	31,605	585,820		
8,535	71,939	176,747	2,252	0	0	0	461,746	0	882,780		
0	0	0	0	197,387	1,654,982	0	2,663,684	0	2,663,684	広島中央	
0	396,984	990,387	20,333	22	0	0	1,851,885	16,321	4,891,052		
0	0	0	0	0	259,033	0	259,033	0	259,033	芸北広域	
4,128	74,950	236,407	30,693	0	0	0	441,718	21,357	463,075		
83,624	6,564,244	9,114,001	558,129	713,419	2,414,982	5,908	32,346,774	276,015	41,132,291		
0	204,172	30,268	5,847	0	226,918	0	516,375	40,794	738,497	安芸地区	
0	76,733	28,798	1,341	858	128,719	0	271,261	36,319	410,444	安芸地区	
0	59,400	55,367	1,734	0	106,320	0	230,225	0	315,877	安芸地区	
0	56,592	24,712	2,775	0	57,005	0	146,049	11,613	203,212	安芸地区	
0	52,604	34,152	0	6,516	0	0	129,701	22,434	153,170		
0	0	0	0	0	165,715	0	165,715	0	165,715	芸北広域	
0	0	0	0	0	133,318	0	182,907	0	182,907	広島中央	
0	73,944	0	0	0	125,985	0	199,929	0	199,929	甲世衛生, 三原広域	
0	65,124	39,960	0	7,157	0	0	175,218	0	175,218		
0	588,569	213,257	11,697	14,531	943,980	0	2,017,380	111,160	2,544,969		
0	0	500,132	0	0	0	9,115	883,700	77,089	1,689,789		
0	0	30,473	0	0	0	0	153,167	27,382	180,549		
0	0	140,735	0	0	0	0	169,372	35,187	242,327		
0	135,888	166,516	107	7,830	0	1,681	583,512	78,240	662,681		
0	0	690,516	139,604	0	0	0	1,649,338	990,877	2,737,449		
0	135,888	1,528,372	139,711	7,830	-	10,796	3,439,089	1,208,775	5,512,795		
83,624	7,288,701	10,855,630	709,537	735,780	3,358,962	16,704	37,803,243	1,595,950	49,190,055		

許可業者分						合計					
収集車		運搬車		船舶		収集車		運搬車		船舶	
台数	積載量 (t)	台数	積載量 (t)	隻数	積載量 (t)	台数	積載量 (t)	台数	積載量 (t)	隻数	積載量 (t)
388	918	0	0	0	0	729	1,545	0	0	0	0
217	548	0	0	0	0	424	962	0	0	1	19
15	44	0	0	0	0	41	97	0	0	0	0
45	107	45	68	0	0	71	171	56	86	0	0
338	833	0	0	0	0	454	1,067	8	31	0	0
457	971	0	0	0	0	587	1,300	7	30	0	0
7	22	1	2	0	0	20	57	1	2	0	0
0	0	55	98	0	0	4	14	81	183	0	0
20	29	43	139	0	0	26	43	45	145	0	0
55	151	0	0	0	0	71	192	0	0	0	0
82	210	0	0	0	0	135	365	0	0	0	0
65	140	3	7	0	0	113	240	11	26	0	0
0	0	0	0	0	0	0	0	0	0	0	0
17	35	0	0	0	0	29	63	5	38	0	0
1,706	4,008	147	314	0	0	2,704	6,116	214	541	1	19
21	45	0	0	0	0	48	99	5	30	0	0
76	166	0	0	0	0	99	213	0	0	0	0
31	58	0	0	0	0	42	81	2	12	0	0
23	48	9	14	0	0	29	65	17	34	0	0
16	32	3	12	0	0	21	44	4	15	0	0
0	0	0	0	0	0	0	0	0	0	0	0
16	37	0	0	0	0	21	47	0	0	0	0
57	116	0	0	0	0	65	136	0	0	0	0
30	79	0	0	0	0	43	101	1	2	0	0
270	581	12	26	0	0	368	786	29	93	0	0
0	0	0	0	0	0	0	0	0	0	0	0
0	0	0	0	0	0	0	0	0	0	0	0
0	0	0	0	0	0	0	0	2	6	0	0
42	76	0	0	0	0	72	139	4	8	0	0
0	0	0	0	0	0	0	0	0	0	0	0
42	76	0	0	0	0	72	139	6	14	0	0
2,018	4,665	159	340	0	0	3,144	7,041	249	648	1	19

資料一表 7 市町別の計画処理区域内人口，生活系ごみの分別，収集運搬及び手数料の状況（平成 29 年度）

市町名	計画処理区域内人口			ごみの分別数	可燃ごみ							不燃ごみ										
	合計 (人)	計画収集人口 (人)	自家処理人口 (人)		収集運搬			収集回数 (回/週)	収集方式	手数料			収集運搬			収集回数 (回/月)	収集方式	手数料				
					直営	委託	許可			有料	徴収方法	有料	徴収方法	直営	委託			許可	有料	徴収方法	有料	徴収方法
広島市	1,195,150	1,195,150	0	11	○	○		2回	ステーション							2回	ステーション					
呉市	228,636	228,636	0	16	○	○		2回	ステーション	○	1	○	1	○	○	4回	ステーション	○	1	○	1	
竹原市	26,835	26,835	0	15		○		2回	ステーション					○	○	2回	ステーション					
三原市	95,963	95,963	0	8	○	○		2回	ステーション	○	1			○	○	2回	ステーション					
尾道市	139,601	139,601	0	22	○	○		2回	ステーション					○	○	2回	ステーション					
福山市	470,556	470,556	0	9	○	○		2回	ステーション					○	○	3回	ステーション					
府中市	40,334	40,334	0	6		○		2回	ステーション	○	1	○	1	○	○	1回	ステーション	○	1	○	1	
三次市	53,395	53,395	0	15	○	○		2回	ステーション	○	1			○	○	2回	ステーション	○	1			
庄原市	36,395	36,395	0	13	○	○		2回	ステーション	○	1	○	1	○	○	1回	ステーション	○	1	○	1	
大竹市	27,592	27,592	0	10	○	○		2回	ステーション	○	1	○	1	○	○	1回	ステーション	○	1	○	1	
東広島市	186,263	186,263	0	10		○		2回	ステーション						○	1回未満	ステーション					
廿日市市	117,523	117,493	30	12		○		2回	ステーション						○	1回	ステーション					
安芸高田市	29,379	29,379	0	15		○		2回	ステーション	○	1	○	1	○	○	2回	ステーション	○	1	○	1	
江田島市	24,173	24,173	0	10		○		2回	ステーション						○	1回	ステーション			○	1	
市小計	2,671,795	2,671,765	30		8	12	0			7	6		7	12	0			6		6		
府中町	52,095	52,095	0	11		○		2回	ステーション						○	1回	ステーション					
海田町	29,780	29,780	0	17		○		2回	ステーション						○	3回	ステーション					
熊野町	24,350	24,350	0	19		○		2回	ステーション						○	1回	ステーション					
坂町	13,213	13,213	0	18		○		2回	ステーション						○	1回	ステーション					
安芸太田町	6,519	6,519	0	9		○		2回	ステーション	○	1	○	1	○	○	4回	ステーション	○	1	○	1	
北広島町	19,108	19,108	0	15		○		2回	ステーション	○	1	○	1	○	○	2回	ステーション	○	1	○	1	
大崎上島町	7,765	7,765	0	11		○		2回	ステーション	○	1				○	7回以上	ステーション					
世羅町	16,667	16,667	0	15		○		2回	併用	○	1	○	1	○	○	1回	併用					
神石高原町	9,369	9,369	0	22		○		2回	ステーション	○	1				○	1回	ステーション	○	1			
町小計	178,866	178,866	0			0	9	0		5	3		0	9	0			3		2		
県計	2,850,661	2,850,631	30		8	21	0			12	9		7	21	0			9		8		

市町名	粗大ごみ							その他収集ごみ							備考							
	収集運搬			収集回数 (回/月)	収集方式	手数料			収集運搬			収集回数 (回/月)	収集方式	手数料								
	直営	委託	許可			有料	徴収方法	有料	徴収方法	直営	委託			許可		有料	徴収方法	有料	徴収方法			
																				直接搬入	直接搬入	直接搬入
広島市		○		2回	各戸別	○	6						2回	ステーション								
呉市	○			1回	ステーション	○	1	○	1				1回	ステーション			○	1				広島中央
竹原市		○		1回未満	併用	○	6						1回未満	ステーション								一部甲世衛生，三原広域（不燃）
三原市		○		4回	ステーション								収集なし									一部甲世衛生
尾道市		○		4回	各戸別	○	6	○	6				収集なし									
福山市		○		1回未満	ステーション					○	○		1回未満	ステーション								
府中市				収集なし									収集なし									
三次市		○		2回	ステーション					○	○		2回	ステーション	○	1						
庄原市				1回	各戸別	○	1	○	1				収集なし									
大竹市		○		5回	各戸別	○	1	○	1				収集なし									
東広島市		○		不定期	ステーション						○		1回未満	ステーション								広島中央
廿日市市		○		1回	ステーション	○	2	○	2		○		1回	ステーション								
安芸高田市				1回未満	ステーション	○	1	○	1		○		2回	ステーション	○	1	○	1				芸北広域
江田島市				1回	ステーション					○	○		1回	ステーション			○	1				
市小計	6	10	0			8	8		2	9	0				2		3					
府中町		○		1回未満	ステーション						○		1回	ステーション								安芸地区（可燃）
海田町		○		1回未満	ステーション						○		1回	ステーション								安芸地区（可燃）
熊野町		○		1回未満	ステーション						○		1回未満	ステーション								安芸地区（可燃）
坂町		○		2回	ステーション						○		1回未満	ステーション								安芸地区（可燃）
安芸太田町		○		1回未満	ステーション	○	1	○	1				収集なし									
北広島町		○		1回未満	ステーション	○	1	○	1		○		2回	ステーション	○	1	○	1				芸北広域
大崎上島町		○		2回	ステーション						○		1回	ステーション								広島中央
世羅町				収集なし							○		1回	併用								甲世衛生，三原広域（不燃）
神石高原町		○		7回以上	その他	○	6	○	1		○		不定期	その他								
町小計	0	8	0			3	3		0	8	0				1		1					
県計	6	18	0			11	11		2	17	0				3		4					

資源ごみ（紙（紙パック、紙製容器包装を除く））						資源ごみ（金属類）						資源ごみ（ペットボトル）													
収集運搬			収集回数 (回/月)	収集方式	手数料			収集運搬			収集回数 (回/月)	収集方式	手数料			収集運搬			収集回数 (回/月)	収集方式	手数料				
直営	委託	許可			有料	徴収方法	有料	徴収方法	直営	委託			許可	有料	徴収方法	有料	徴収方法	直営			委託	許可	有料	徴収方法	有料
○	○	○	2回	ステーション				○	○		2回	ステーション				○	○		4回	ステーション					
			2回	ステーション							2回	ステーション							2回	ステーション					
			1回	ステーション							1回	ステーション							1回	ステーション					
			収集なし					○	○		2回	ステーション				○	○		3回	ステーション					
			1回	ステーション				○	○		1回	ステーション				○	○		2回	ステーション					
○	○	○	4回	ステーション				○	○		2回	ステーション				○	○		4回	ステーション					
			1回	ステーション							1回	ステーション	○	1					1回	ステーション	○	1			
			4回	ステーション				○	○		2回	ステーション	○	1					2回	ステーション	○	1			
			4回	ステーション				○			1回	ステーション	○	1	○	1			1回	ステーション	○	1	○	1	
			1回	ステーション				○	○		1回	ステーション	○	1	○	1			2回	ステーション	○	1	○	1	
○	○	○	2回	ステーション							2回	ステーション				○			2回	ステーション					
			3回	ステーション							3回	ステーション							3回	ステーション					
			2回	ステーション	○	1	○	1			2回	ステーション	○	1	○	1			2回	ステーション	○	1	○	1	
			1回	ステーション							1回	ステーション				○			2回	ステーション			○	1	
3	13	0			1		1		6	13	0			5		4		7	13	0			5		4
○	○	○	4回	ステーション					○		4回	ステーション				○			2回	ステーション					
			1回	ステーション					○		1回	ステーション							1回	ステーション					
			4回	ステーション							2回	ステーション							4回	ステーション					
			2回	ステーション							2回	ステーション							2回	ステーション					
			1回	ステーション	○	1	○	1			4回	ステーション	○	1	○	1			1回	ステーション	○	1	○	1	
○	○	○	2回	ステーション	○	1	○	1			2回	ステーション	○	1	○	1			2回	ステーション	○	1	○	1	
			2回	ステーション							収集なし								4回	ステーション					
			収集なし								1回	併用							2回	併用					
			1回	ステーション							1回	ステーション	○	1					1回	ステーション	○	1			
0	8	0			2		2		1	7	0			3		2		0	9	0			3		2
3	21	0			3		3		7	20	0			8		6		7	22	0			8		6

- (注) 1 ごみの分別数、収集回数、収集方式及び手数料は、最も比重の大きいものを示している。  
2 ごみの分別数は、排出者がごみを排出する際に分ける必要のある数を計上している。例えば、資源ごみとして缶、びん、ペットボトルを分けて収集している場合、資源ごみの分別数は3を計上する。  
3 有料化とは、市町等がごみ収集処理についての手数料を徴収する行為を指す。なお、手数料を上乗せせずに販売される一定規格のごみ袋（指定袋）の使用を排出者に依頼する場合には、有料化に該当しない。  
4 直接搬入とは、排出者が直接処理施設に持ち込む場合を指す。  
5 手数料の徴収方法は、次の中から該当する区分を選択している。

別表：手数料の徴収方法

	料金体系図	料金体系の仕組み
①排出量単純比例型		排出量に応じて、排出者が手数料を負担する方式。単位ごみ量当たりの料金水準は、排出量にかかわらず一定である。例えば、ごみ袋毎に一定の手数料を負担する場合には、手数料は、ごみ袋一枚当たりの手数料単価と使用のごみ袋の枚数の積となる。(均一従量制)
②排出量多段階比例型		排出量に応じて排出者が手数料を負担するもので、かつ、排出量が一定量を超えた段階で、単位ごみ量当たりの料金水準が引き上げられる方式。(累進従量制)
③一定量無料型		排出量が一定量となるまでは手数料が無料であり、排出量が一定量を超えると排出者が排出量に応じて手数料を負担する方式。例えば、市町村が、ごみの排出に必要なごみ袋やシールについて一定の枚数を無料で配布し、更に必要となる場合は、排出者が有料でごみ袋やシールを購入するという仕組みである。
④負担補助組合せ型		排出量が一定量となるまでは手数料が無料であり、排出量が一定量を超えると排出者が排出量に応じて一定の手数料を負担する一方、排出量が一定量以下となった場合に、市町村が排出抑制の量に応じて排出者に還元する方式(例えば、ごみの排出に必要なごみ袋やシールについて一定の枚数を無料で配布し、更に必要となる場合は、排出者が有料でごみ袋やシールを購入する一方、排出者が使用しなかったごみ袋やシールについて、排出者が市町村に買い取らせることができる方式)。
⑤定額制従量制併用型		一定の排出量までは、手数料が排出量にかかわらず定額であり、排出量が一定の排出量を超えると排出量に応じて一定の手数料を負担する方式。
⑥その他		①～⑤以外の徴収方法

資料一表 8 市町別の事業系ごみの収集運搬及び手数料の状況（平成 29 年度）

市町名	可燃ごみ						不燃ごみ						資源ごみ（紙類）														
	収集運搬			収集回数 (回/週)	収集方式	手数料			収集運搬			収集回数 (回/月)	収集方式	手数料													
	直営	委託	許可			有料	徴収方法	有料	徴収方法	直営	委託			許可	有料	徴収方法	有料	徴収方法									
				直接搬入	直接搬入							直接搬入															
広島市			○	不定期	各戸別	○	1	○	1			○	不定期	各戸別	○	1	○	1									
呉市			○	不定期	各戸別	○	1	○	1			○	不定期	各戸別	○	1	○	1									
竹原市			○	不定期	各戸別	○	1	○	1			○	不定期	各戸別	○	1	○	1									
三原市			○	不定期	各戸別	○	1	○	1			○	不定期	各戸別	○	1	○	1									
尾道市			○	不定期	その他	○	1	○	1			○	不定期	その他	○	1	○	1									
福山市			○	不定期	各戸別	○	1	○	1			○	不定期	各戸別	○	1	○	1									
府中市			○	不定期	各戸別	○	1	○	1			○	不定期	各戸別	○	1	○	1									
三次市			○	不定期	各戸別	○	1	○	1			○	不定期	各戸別	○	1	○	1									
庄原市			○	不定期	各戸別	○	1	○	1			○	不定期	各戸別	○	1	○	1									
大竹市			○	不定期	その他	○	1	○	1			○	不定期	その他	○	1	○	1									
東広島市			○	不定期	併用	○	1	○	1			○	不定期	併用	○	1	○	1									
廿日市市			○	不定期	各戸別	○	1	○	1			○	不定期	各戸別	○	1	○	1									
安芸高田市			○	不定期	各戸別	○	1	○	1			○	不定期	各戸別	○	1	○	1									
江田島市			○	不定期	各戸別	○	1	○	1			○	不定期	各戸別	○	1	○	1									
市小計	0	0	14			14		14		0	0	11				11	12	0	0	8				7		7	
府中町			○	不定期	その他	○	1	○	1			○	不定期	その他	○	1	○	1			○	不定期	その他	○	1	○	1
海田町			○	不定期	その他	○	1	○	1			○	不定期	その他	○	1	○	1			○	不定期	その他	○	1	○	1
熊野町			○	不定期	各戸別	○	1	○	1			○	不定期	各戸別	○	1	○	1			○	不定期	各戸別	○	1	○	1
坂町			○	不定期	各戸別	○	1	○	1			○	不定期	各戸別	○	1	○	1			○	不定期	各戸別	○	1	○	1
安芸太田町			○	不定期	各戸別	○	1	○	1			○	不定期	各戸別	○	1	○	1			○	不定期	各戸別	○	1	○	1
北広島町			○	不定期	各戸別	○	1	○	1			○	不定期	各戸別	○	1	○	1			○	不定期	各戸別	○	1	○	1
大崎上島町				収集なし									○	不定期							○	不定期					
世羅町			○	不定期	各戸別	○	1	○	1			○	不定期	各戸別	○	6	○	6			○	不定期	各戸別	○	6	○	6
神石高原町		○		不定期	併用	○	1	○	1				○	不定期	併用						○	不定期	併用				
町小計	0	1	7			8		9		0	0	6				6	7	0	1	5				5		5	
県計	0	1	21			22		23		0	0	17				17	19	0	1	13				12		12	

- (注) 1 収集回数、収集方式及び手数料は、最も比重の大きいものを示している。  
 2 有料化とは、市町等がごみ収集処理についての手数料を徴収する行為を指す。なお、手数料を上乗せせずに販売される一定規格のごみ袋（指定袋）の使用を排出者に依頼する場合には、有料化に該当しない。  
 3 排出者が収集許可業者にごみ収集を依頼することとしている場合は、「許可業者による収集」とし、許可業者が処理施設にごみを搬入する際に、市町等が手数料を徴収する場合は、「収集ごみの手数料が有料」とする。  
 4 直接搬入とは、排出者が直接処理施設に持ち込む場合を指す。  
 5 手数料の徴収方法は、右の中から該当する区分を選択している。

別表：手数料の徴収方法

	料金体系図	料金体系の仕組み
①排出量単純比例型		排出量に応じて、排出者が手数料を負担する方式。単位ごみ量当たりの料金水準は、排出量にかかわらず一定である。例えば、ごみ袋毎に一定の手数料を負担する場合には、手数料は、ごみ袋一枚当たりの手数料単価と使用するごみ袋の枚数の積となる。(均一従量制)
②排出量多段階比例型		排出量に応じて排出者が手数料を負担するもので、かつ、排出量が一定量を超えた段階で、単位ごみ量当たりの料金水準が引き上げられる方式。(累進従量制)
③一定量無料型		排出量が一定量となるまでは手数料が無料であり、排出量が一定量を超えると排出者が排出量に応じて手数料を負担する方式。例えば、市町村が、ごみの排出に必要なごみ袋やシールについて一定の枚数を無料で配布し、更に必要となる場合は、排出者が有料でごみ袋やシールを購入するという仕組みである。
④負担補助組合せ型		排出量が一定量となるまでは手数料が無料であり、排出量が一定量を超えると排出者が排出量に応じて一定の手数料を負担する一方、排出量が一定量以下となった場合に、市町村が排出抑制の量に応じて排出者に還元する方式(例えば、ごみの排出に必要なごみ袋やシールについて一定の枚数を無料で配布し、更に必要となる場合は、排出者が有料でごみ袋やシールを購入する一方、排出者が使用しなかったごみ袋やシールについて、排出者が市町村に買い取らせることができる方式)。
⑤定額制従量制併用型		一定の排出量までは、手数料が排出量にかかわらず定額であり、排出量が一定の排出量を超えると排出量に応じて一定の手数料を負担する方式。
⑥その他		①～⑤以外の徴収方法

粗 大 ご み						その他収集ごみ						備 考							
収集運搬			収集回数 (回/月)	収集方式	手数料			収集運搬			収集回数 (回/月)		収集方式	手数料					
					有料	直接搬入								有料	徴収方法	有料	直接搬入		
直営	委託	許可	有料	徴収方法		有料	徴収方法	有料	徴収方法										
			○ 不定期	各戸別	○	1	○	1				○	不定期	各戸別	○	1	○	1	広島中央 一部甲世衛生, 三原広域 (不燃) 一部甲世衛生
			○ 不定期	各戸別	○	1	○	1					○ 不定期	各戸別	○	1	○	1	
			○ 不定期	各戸別	○	1	○	1					○ 不定期	各戸別	○	1	○	1	
			○ 不定期	その他	○	6	○	6					○ 不定期	その他	○	6	○	6	
			○ 不定期	各戸別	○	1	○	1				○	不定期	各戸別	○	1	○	1	
			○ 不定期	各戸別	○	1	○	1					○ 不定期	各戸別	○	1	○	1	
			○ 不定期	各戸別	○	1	○	1					○ 不定期	各戸別	○	1	○	1	
			○ 不定期	その他	○	1	○	1					○ 不定期	その他	○	1	○	1	
			○ 不定期	併用	○	1	○	1					○ 不定期	各戸別	○	1	○	1	広島中央 芸北広域
			○ 不定期	各戸別	○	1	○	1				○	不定期	各戸別	○	1	○	1	
			○ 不定期	各戸別	○	1	○	1				○	不定期	各戸別	○	1	○	1	
0	0	11			11		13		0	0	5				5		5		
			○ 不定期	その他	○	1	○	1				○	不定期	その他	○	1	○	1	安芸地区 (可燃) 安芸地区 (可燃) 安芸地区 (可燃) 安芸地区 (可燃)
			○ 不定期	各戸別	○	1	○	1				○	不定期	各戸別	○	1	○	1	
			○ 2回	各戸別	○	1	○	1				○	不定期	各戸別	○	1	○	1	
			○ 不定期	各戸別	○	1	○	1					○ 不定期	各戸別	○	1	○	1	
			○ 不定期	各戸別	○	6	○	6				○	不定期	各戸別	○	6	○	6	芸北広域 広島中央 甲世衛生, 三原広域 (不燃)
			○ 不定期	各戸別	○	6	○	6				○	不定期	各戸別	○	6	○	6	
0	0	4			4		6		0	0	5				5		4		
0	0	15			15		19		0	0	10				10		9		



資料一表 9 市町別の収集量，直接搬入ごみ量，生活系・事業系のごみ量，自家処理量及び集団回収量  
(平成 29 年度)

(単位：t/年)

市町名	市 町 ご み 収 集 量						小計	直接搬入量	合計	左の内訳		自家処理量	集団回収量	備 考
	混合ごみ	可燃ごみ	不燃ごみ	資源ごみ	粗大ごみ	その他				生活系	事業系			
広島市	0	276,975	19,977	47,953	4,708	237	349,850	20,218	370,068	210,044	160,024	0	0	
呉市	0	55,369	2,481	6,539	2,365	134	66,888	8,942	75,830	51,112	24,718	0	3,925	
竹原市	0	5,628	1,084	330	12	3	7,057	1,396	8,453	5,714	2,739	0	272	広島中央
三原市	0	24,030	1,399	1,838	306	0	27,573	4,046	31,619	18,627	12,992	0	1,347	一部甲世衛生
尾道市	0	36,729	4,440	6,789	18	17	47,993	5,163	53,156	34,491	18,665	0	86	一部甲世衛生
福山市	0	129,549	3,998	11,860	1,690	0	147,097	5,374	152,471	97,477	54,994	0	8,331	
府中市	0	6,735	540	1,624	0	0	8,899	1,675	10,574	7,140	3,434	0	428	
三次市	0	10,886	465	2,774	479	176	14,780	2,311	17,091	12,129	4,962	0	4	
庄原市	0	4,705	154	2,138	98	5	7,100	2,657	9,757	6,915	2,842	0	0	
大竹市	0	5,846	331	1,139	220	2	7,538	869	8,407	6,111	2,296	0	1,104	
東広島市	0	48,788	409	5,447	2,073	45	56,762	7,690	64,452	37,902	26,550	0	2,208	広島中央
廿日市市	0	28,736	711	2,567	1,483	36	33,533	3,048	36,581	24,050	12,531	6	1,062	
安芸高田市	0	5,942	157	191	70	6	6,366	1,446	7,812	4,564	3,248	0	640	芸北広域
江田島市	0	5,041	167	375	663	18	6,264	2,648	8,912	6,097	2,815	0	508	
市小計	0	644,959	36,313	91,564	14,185	679	787,700	67,483	855,183	522,373	332,810	6	19,915	
府中町	0	11,974	186	1,662	708	15	14,545	791	15,336	10,795	4,541	0	312	安芸地区(可徳)
海田町	0	7,664	84	848	549	7	9,152	438	9,590	6,247	3,343	0	0	安芸地区(可徳)
熊野町	0	5,010	54	1,235	500	8	6,807	518	7,325	6,312	1,013	0	0	安芸地区(可徳)
坂町	0	4,024	73	681	293	5	5,076	182	5,258	3,667	1,591	0	0	安芸地区(可徳)
安芸太田町	0	754	42	300	18	0	1,114	319	1,433	791	642	0	0	
北広島町	0	3,646	114	158	18	5	3,941	931	4,872	2,765	2,107	0	0	芸北広域
大崎上島町	0	1,498	160	376	128	5	2,167	546	2,713	2,230	483	0	0	広島中央
世羅町	0	2,285	317	416	69	0	3,087	192	3,279	1,979	1,300	0	85	甲世衛生、三原広域
神石高原町	0	971	27	367	0	0	1,365	145	1,510	1,510	0	0	0	
町小計	0	37,826	1,057	6,043	2,283	45	47,254	4,062	51,316	36,296	15,020	0	397	
県 計	0	682,785	37,370	97,607	16,468	724	834,954	71,545	906,499	558,669	347,830	6	20,312	

資料一表 10 市町別の収集形態別収集量 (平成 29 年度)

市町名	直 営							委 託						
	混合ごみ	可燃ごみ	不燃ごみ	資源ごみ	粗大ごみ	その他	計	混合ごみ	可燃ごみ	不燃ごみ	資源ごみ	粗大ごみ	その他	計
広島市	0	44,241	66	5,228	0	0	49,535	0	101,640	5,577	42,506	2,131	237	152,091
呉市	0	26,622	1,674	140	1,549	0	29,985	0	11,998	160	6,399	91	134	18,782
竹原市	0	0	0	0	0	0	0	0	3,418	927	330	7	3	4,685
三原市	0	2,625	223	293	49	0	3,190	0	10,192	966	1,269	211	0	12,638
尾道市	0	10,397	845	2,130	18	0	13,390	0	11,227	1,146	4,659	0	17	17,049
福山市	0	41,082	1,541	5,387	614	0	48,624	0	40,986	1,980	5,255	632	0	48,853
府中市	0	0	0	0	0	0	0	0	4,604	490	1,624	0	0	6,718
三次市	0	69	4	0	2	30	105	0	6,572	460	2,751	477	146	10,406
庄原市	0	3,015	117	362	0	0	3,494	0	0	31	1,473	18	5	1,527
大竹市	0	821	61	224	21	0	1,127	0	3,197	269	878	0	2	4,346
東広島市	0	0	0	0	0	0	0	0	25,389	409	4,756	1,795	45	32,394
廿日市市	0	0	0	0	0	0	0	0	19,629	602	2,309	759	29	23,328
安芸高田市	0	0	0	0	0	0	0	0	2,917	157	191	70	6	3,341
江田島市	0	0	0	0	0	0	0	0	4,963	163	353	600	18	6,097
市小計	0	128,872	4,531	13,764	2,253	30	149,450	0	246,732	13,337	74,753	6,791	642	342,255
府中町	0	0	0	0	0	0	0	0	7,729	186	1,662	708	15	10,300
海田町	0	49	8	143	0	0	200	0	4,547	76	705	420	7	5,755
熊野町	0	0	0	0	0	0	0	0	4,283	54	1,235	500	8	6,080
坂町	0	111	0	107	0	0	218	0	2,543	73	574	281	5	3,476
安芸太田町	0	0	1	3	10	0	14	0	409	37	233	8	0	687
北広島町	0	0	0	0	0	0	0	0	1,778	111	158	18	5	2,070
大崎上島町	0	0	0	0	0	0	0	0	1,498	160	376	128	5	2,167
世羅町	0	0	0	0	0	0	0	0	1,193	262	342	0	0	1,797
神石高原町	0	0	0	0	0	0	0	0	971	27	367	0	0	1,365
町小計	0	160	9	253	10	0	432	0	24,951	986	5,652	2,063	45	33,697
県 計	0	129,032	4,540	14,017	2,263	30	149,882	0	271,683	14,323	80,405	8,854	687	375,952

(単位：t/年)

許 可							合 計							備 考
混合 ごみ	可燃 ごみ	不燃 ごみ	資源 ごみ	粗大 ごみ	その他	計	混合 ごみ	可燃 ごみ	不燃 ごみ	資源 ごみ	粗大 ごみ	その他	計	
0	131,094	14,334	219	2,577	0	148,224	0	276,975	19,977	47,953	4,708	237	349,850	
0	16,749	647	0	725	0	18,121	0	55,369	2,481	6,539	2,365	134	66,888	
0	2,210	157	0	5	0	2,372	0	5,628	1,084	330	12	3	7,057	広島中央
0	11,213	210	276	46	0	11,745	0	24,030	1,399	1,838	306	0	27,573	一部甲世衛生, 三原広域
0	15,105	2,449	0	0	0	17,554	0	36,729	4,440	6,789	18	17	47,993	一部甲世衛生
0	47,481	477	1,218	444	0	49,620	0	129,549	3,998	11,860	1,690	0	147,097	
0	2,131	50	0	0	0	2,181	0	6,735	540	1,624	0	0	8,899	
0	4,245	1	23	0	0	4,269	0	10,886	465	2,774	479	176	14,780	
0	1,690	6	303	80	0	2,079	0	4,705	154	2,138	98	5	7,100	
0	1,828	1	37	199	0	2,065	0	5,846	331	1,139	220	2	7,538	
0	23,399	0	691	278	0	24,368	0	48,788	409	5,447	2,073	45	56,762	広島中央
0	9,107	109	258	724	7	10,205	0	28,736	711	2,567	1,483	36	33,533	
0	3,025	0	0	0	0	3,025	0	5,942	157	191	70	6	6,366	芸北広域
0	78	4	22	63	0	167	0	5,041	167	375	663	18	6,264	
0	269,355	18,445	3,047	5,141	7	295,995	0	644,959	36,313	91,564	14,185	679	787,700	
0	4,245	0	0	0	0	4,245	0	11,974	186	1,662	708	15	14,545	安芸地区(可燃)
0	3,068	0	0	129	0	3,197	0	7,664	84	848	549	7	9,152	安芸地区(可燃)
0	727	0	0	0	0	727	0	5,010	54	1,235	500	8	6,807	安芸地区(可燃)
0	1,370	0	0	12	0	1,382	0	4,024	73	681	293	5	5,076	安芸地区(可燃)
0	345	4	64	0	0	413	0	754	42	300	18	0	1,114	
0	1,868	3	0	0	0	1,871	0	3,646	114	158	18	5	3,941	芸北広域
0	0	0	0	0	0	0	0	1,498	160	376	128	5	2,167	広島中央
0	1,092	55	74	69	0	1,290	0	2,285	317	416	69	0	3,087	甲世衛生, 三原広域
0	0	0	0	0	0	0	0	971	27	367	0	0	1,365	
0	12,715	62	138	210	0	13,125	0	37,826	1,057	6,043	2,283	45	47,254	
0	282,070	18,507	3,185	5,351	7	309,120	0	682,785	37,370	97,607	16,468	724	834,954	

資料一表 11 市町別の処理方法別処理量（平成 29 年度）

市町名	焼却処理量			中間処理量					資源化量	
	直接焼却量 ②	中間処理施設からの 残さ焼却量	計	粗大ごみ 処理施設	資源化 施設	ごみ燃料化 施設	その他の 施設	計 ③	直接 資源化量 ④	焼却施設 からの 資源化量
広島市	287,098	15,834	302,932	12,627	49,605	0	0	62,232	3	4,596
呉市	60,367	7,576	67,943	8,763	6,673	0	0	15,436	13	543
竹原市	6,200	0	6,200	0	1,479	0	0	1,479	487	0
三原市	26,924	1,390	28,314	350	3,705	472	0	4,527	168	0
尾道市	37,602	3,106	40,708	4,543	2,256	705	0	7,504	5,625	0
福山市	48,227	24	48,251	7,880	7,423	87,446	0	102,749	1,495	0
府中市	0	0	0	0	1,920	7,633	0	9,553	0	0
三次市	11,495	1,269	12,764	2,501	773	0	0	3,274	1,819	0
庄原市	5,934	410	6,344	16	2,263	1,544	0	3,823	0	793
大竹市	0	0	0	0	1,813	6,594	0	8,407	0	0
東広島市	55,458	902	56,360	4,760	1,670	0	0	6,430	1,682	0
廿日市市	11,072	724	11,796	1,963	2,820	19,894	0	24,677	0	0
安芸高田市	6,487	63	6,550	698	303	0	0	1,001	116	709
江田島市	7,005	693	7,698	1,019	412	0	0	1,431	136	0
市小計	563,869	31,991	595,860	45,120	83,115	124,288	0	252,523	11,544	6,641
府中町	12,939	178	13,117	170	1,389	0	306	1,865	532	639
海田町	8,111	180	8,291	511	0	0	9	520	718	403
熊野町	5,779	0	5,779	0	1,731	0	0	1,731	0	281
坂町	4,117	0	4,117	382	686	0	0	1,068	0	219
安芸太田町	0	0	0	0	541	0	892	1,433	0	0
北広島町	4,057	38	4,095	422	216	0	0	638	178	444
大崎上島町	1,807	0	1,807	0	558	0	128	686	0	0
世羅町	0	289	289	73	771	2,435	0	3,279	0	0
神石高原町	0	0	0	23	96	975	117	1,211	299	0
町小計	36,810	685	37,495	1,581	5,988	3,410	1,452	12,431	1,727	1,986
県計	600,679	32,676	633,355	46,701	89,103	127,698	1,452	264,954	13,271	8,627
県外からの受託	105	0	105	1	0	0	0	1	0	0
県内処理合計	600,784	32,676	633,460	46,702	89,103	127,698	1,452	264,955	13,271	8,627

資料一表 12 市町別の種類別資源化量（平成 29 年度）

市町名	資源化量（直接資源化量＋中間処理後再生利用量）										直接資源化量				
	紙類	金属類	ガラス類	ペット ボトル	プラス チック類	布類	溶融スラグ	固形燃料	その他	合計	紙類	金属類	ガラス類	ペット ボトル	プラス チック類
広島市	10,891	3,976	5,728	2,078	14,552	2,425	0	0	5,910	45,560	0	0	0	0	0
呉市	4,454	2,119	1,220	367	1	125	0	0	130	8,416	0	13	0	0	0
竹原市	399	199	120	43	0	88	0	0	9	858	399	0	0	0	0
三原市	143	585	629	146	766	25	0	238	236	2,768	143	0	0	0	0
尾道市	4,073	957	881	272	1,333	435	0	356	112	8,419	4,073	197	599	272	0
福山市	1,495	3,191	1,788	927	3,013	0	0	50,180	0	60,594	1,495	0	0	0	0
府中市	258	335	322	21	534	49	0	3,767	283	5,569	0	0	0	0	0
三次市	1,517	592	227	135	647	302	0	0	0	3,420	1,517	0	0	0	0
庄原市	615	261	204	68	303	47	0	1,544	988	4,030	0	0	0	0	0
大竹市	131	224	158	44	871	12	0	3,594	71	5,105	0	0	0	0	0
東広島市	1,614	1,297	516	182	1,015	61	0	0	7	4,692	1,614	0	0	0	0
廿日市市	906	739	366	168	80	285	0	12,238	53	14,835	0	0	0	0	0
安芸高田市	108	227	163	15	32	3	0	0	1,215	1,763	108	0	5	0	0
江田島市	92	314	183	39	5	7	0	0	53	693	92	0	0	0	0
市小計	26,696	15,016	12,505	4,505	23,152	3,864	0	71,917	9,067	166,722	9,441	210	604	272	0
府中町	409	446	236	45	4	123	191	0	398	1,852	409	0	0	0	0
海田町	364	325	156	36	1	95	121	0	241	1,339	364	66	156	36	1
熊野町	743	264	174	57	122	89	85	0	177	1,711	0	0	0	0	0
坂町	459	98	89	30	1	64	66	0	131	938	0	0	0	0	0
安芸太田町	62	42	56	4	199	60	0	0	118	541	0	0	0	0	0
北広島町	210	144	117	10	21	1	0	0	719	1,222	173	0	4	0	0
大崎上島町	327	46	0	22	27	0	0	0	5	427	0	0	0	0	0
世羅町	0	121	132	31	159	0	0	1,231	48	1,722	0	0	0	0	0
神石高原町	222	45	27	10	38	29	0	466	0	837	222	0	0	10	38
町小計	2,796	1,531	987	245	572	461	463	1,697	1,837	10,589	1,168	66	160	46	39
県計	29,492	16,547	13,492	4,750	23,724	4,325	463	73,614	10,904	177,311	10,609	276	764	318	39

(注) 「紙類」には紙バック、紙製容器包装が含まれる。  
「プラスチック類」には白色トレイ、容器包装プラスチックが含まれる。  
「その他」は、肥料、焼却灰・飛灰のセメント原料化、BDF等。

(単位：t/年)

資源化量		最終処分量				処理量 (①+②+③+④)	備考
中間処理 施設からの 資源化量	合計	直接 最終処分量 ①	焼却 残さ量	中間処理 施設からの 残さ量	計		
40,961	45,560	20,735	28,997	5,436	55,168	370,068	県外委託分を除く 広島中央 一部甲世衛生, 三原広域(不燃) 一部甲世衛生
7,860	8,416	27	9,051	0	9,078	75,843	
371	858	271	594	739	1,604	8,437	
2,600	2,768	0	3,967	306	4,273	31,619	
2,794	8,419	2,472	5,846	229	8,547	53,203	
59,099	60,594	0	9,021	2,682	11,703	152,471	
5,569	5,569	1,021	0	262	1,283	10,574	
1,601	3,420	503	1,515	389	2,407	17,091	
3,237	4,030	0	0	176	176	9,757	
5,105	5,105	0	0	96	96	8,407	
3,010	4,692	882	6,606	2,257	9,745	64,452	広島中央 芸北広域 呉市に委託(可燃)
14,835	14,835	832	1,328	439	2,599	36,581	
938	1,763	7	0	0	7	7,611	
557	693	377	921	115	1,413	8,949	
148,537	166,722	27,127	67,846	13,126	108,099	855,063	
681	1,852	0	580	401	981	15,336	安芸地区(可燃) 安芸地区(可燃) 安芸地区(可燃) 安芸地区(可燃)
218	1,339	110	366	9	485	9,459	
1,430	1,711	0	255	65	320	7,510	
719	938	73	198	0	271	5,258	
541	541	0	0	97	97	1,433	
600	1,222	4	0	0	4	4,877	芸北広域 広島中央 甲世衛生, 三原広域(不燃)
427	427	0	274	141	415	2,493	
1,722	1,722	0	30	80	110	3,279	
538	837	0	0	202	202	1,510	
6,876	10,589	187	1,703	995	2,885	51,155	
155,413	177,311	27,314	69,549	14,121	110,984	906,218	
0	0	0	13	0	13	106	愛媛県今治市が呉市に委託
155,413	177,311	27,314	69,562	14,121	110,997	906,324	

(単位：t/年)

直接資源化量					中間処理後再生利用量									
布類	溶融スラグ	固形燃料	その他	合計	紙類	金属類	ガラス	ペット ボトル	プラス チック類	布類	溶融スラグ	固形燃料	その他	合計
0	0	0	3	3	10,891	3,976	5,728	2,078	14,552	2,425	0	0	5,907	45,557
0	0	0	0	13	4,454	2,106	1,220	367	1	125	0	0	130	8,403
88	0	0	0	487	0	199	120	43	0	0	0	0	9	371
25	0	0	0	168	0	585	629	146	766	0	0	238	236	2,600
435	0	0	49	5,625	0	760	282	0	1,333	0	0	356	63	2,794
0	0	0	0	1,495	0	3,191	1,788	927	3,013	0	0	50,180	0	59,099
0	0	0	0	0	258	335	322	21	534	49	0	3,767	283	5,569
302	0	0	0	1,819	0	592	227	135	647	0	0	0	0	1,601
0	0	0	0	0	615	261	204	68	303	47	0	1,544	988	4,030
0	0	0	0	0	131	224	158	44	871	12	0	3,594	71	5,105
61	0	0	7	1,682	0	1,297	516	182	1,015	0	0	0	0	3,010
0	0	0	0	0	906	739	366	168	80	285	0	12,238	53	14,835
3	0	0	0	116	0	227	158	15	32	0	0	0	1,215	1,647
7	0	0	37	136	0	314	183	39	5	0	0	0	16	557
921	0	0	96	11,544	17,255	14,806	11,901	4,233	23,152	2,943	0	71,917	8,971	155,178
123	0	0	0	532	0	446	236	45	4	0	191	0	398	1,320
95	0	0	0	718	0	259	0	0	0	0	121	0	241	621
0	0	0	0	0	743	264	174	57	122	89	85	0	177	1,711
0	0	0	0	0	459	98	89	30	1	64	66	0	131	938
0	0	0	0	0	62	42	56	4	199	60	0	0	118	541
1	0	0	0	178	37	144	113	10	21	0	0	0	719	1,044
0	0	0	0	0	327	46	0	22	27	0	0	0	5	427
0	0	0	0	0	0	121	132	31	159	0	0	1,231	48	1,722
29	0	0	0	299	0	45	27	0	0	0	0	466	0	538
248	-	-	0	1,727	1,628	1,465	827	199	533	213	463	1,697	1,837	8,862
1,169	-	-	96	13,271	18,883	16,271	12,728	4,432	23,685	3,156	463	73,614	10,808	164,040

資料一表 13 市町別一括データ（平成 29 年度）

市 町 名	計画処理区域内人口 (人)			ごみ排出量 (t)								1人1日 当たり 排出量 (g/人・日)	
	計画収集 人口	自家処理 人口	合 計	収集量						直接 搬入量	計		
				混合ごみ	可燃ごみ	不燃ごみ	資源ごみ	粗大ごみ	その他				小計
広島市	1,195,150	0	1,195,150	0	276,975	19,977	47,953	4,708	237	349,850	20,218	370,068	846
呉市	228,636	0	228,636	0	55,369	2,481	6,539	2,365	134	66,888	8,942	75,830	906
竹原市	26,385	0	26,385	0	5,628	1,084	330	12	3	7,057	1,396	8,453	875
三原市	95,963	0	95,963	0	24,030	1,399	1,838	306	0	27,573	4,046	31,619	900
尾道市	139,601	0	139,601	0	36,729	4,440	6,789	18	17	47,993	5,163	53,156	1,040
福山市	470,556	0	470,556	0	129,549	3,998	11,860	1,690	0	147,097	5,374	152,471	885
府中市	40,334	0	40,334	0	6,735	540	1,624	0	0	8,899	1,675	10,574	716
三次市	53,395	0	53,395	0	10,886	465	2,662	452	176	14,641	2,311	16,952	867
庄原市	36,395	0	36,395	0	4,705	154	2,138	98	5	7,100	2,657	9,757	732
大竹市	27,592	0	27,592	0	5,846	331	1,139	220	2	7,538	869	8,407	832
東広島市	186,263	0	186,263	0	48,788	409	5,447	2,073	45	56,762	7,690	64,452	945
廿日市市	117,493	30	117,523	0	28,736	711	2,567	1,483	36	33,533	3,048	36,581	851
安芸高田市	29,379	0	29,379	0	5,942	157	191	70	6	6,366	1,446	7,812	727
江田島市	24,173	0	24,173	0	5,041	167	375	663	18	6,264	2,648	8,912	1,007
市小計	2,671,315	30	2,671,345	0	644,959	36,313	91,452	14,158	679	787,561	67,483	855,044	875
府中町	52,095	0	52,095	0	11,974	186	1,662	708	15	14,545	791	15,336	804
海田町	29,780	0	29,780	0	7,664	84	848	549	7	9,152	438	9,590	880
熊野町	24,350	0	24,350	0	5,010	54	1,235	500	8	6,807	518	7,325	822
坂町	13,213	0	13,213	0	4,024	73	673	293	5	5,068	182	5,250	1,086
安芸太田町	6,519	0	6,519	0	754	42	300	18	0	1,114	319	1,433	601
北広島町	19,108	0	19,108	0	3,646	114	158	18	5	3,941	931	4,872	697
大崎上島町	7,765	0	7,765	0	1,498	160	376	128	5	2,167	546	2,713	955
世羅町	16,667	0	16,667	0	2,285	317	416	69	0	3,087	192	3,279	538
神石高原町	9,369	0	9,369	0	971	27	367	0	0	1,365	145	1,510	440
町小計	178,866	0	178,866	0	37,826	1,057	6,035	2,283	45	47,246	4,062	51,308	784
県 計	2,850,181	30	2,850,211	0	682,785	37,370	97,487	16,441	724	834,807	71,545	906,352	869
県外からの受託分	—	—	—	0	68	4	0	1	0	73	33	106	—
県内処理合計	—	—	—	0	682,853	37,374	97,487	16,442	724	834,880	71,578	906,458	869

市 町 名	ごみ 処理量 (再掲)	焼却量 (t)			埋立量 (t)				資源化量 (t)	
		直接焼却量 (再掲)	処理残さの 焼却量	合 計	直接埋立量 (再掲)	焼却残さの 埋立量	処理残さの 埋立量	合 計	直接 資源化量 (再掲)	焼却施設 からの 資源化量
広島市	370,068	287,098	15,834	302,932	20,735	28,997	5,436	55,168	3	4,596
呉市	75,843	60,367	7,576	67,943	27	9,051	0	9,078	13	543
竹原市	8,437	6,200	0	6,200	271	594	739	1,604	487	0
三原市	31,619	26,924	1,390	28,314	0	3,967	306	4,273	168	0
尾道市	53,203	37,602	3,106	40,708	2,472	5,846	229	8,547	5,625	0
福山市	152,471	48,227	24	48,251	0	9,021	2,682	11,703	1,495	0
府中市	10,574	0	0	0	1,021	0	262	1,283	0	0
三次市	17,091	11,495	1,269	12,764	503	1,515	389	2,407	1,819	0
庄原市	9,757	5,934	410	6,344	0	0	176	176	0	793
大竹市	8,407	0	0	0	0	0	96	96	0	0
東広島市	64,452	55,458	902	56,360	882	6,606	2,257	9,745	1,682	0
廿日市市	36,581	11,072	724	11,796	832	1,328	439	2,599	0	0
安芸高田市	7,611	6,487	63	6,550	7	0	0	7	116	709
江田島市	8,949	7,005	693	7,698	377	921	115	1,413	136	0
市小計	855,063	563,869	31,991	595,860	27,127	67,846	13,126	108,099	11,544	6,641
府中町	15,336	12,939	178	13,117	0	580	401	981	532	639
海田町	9,459	8,111	180	8,291	110	366	9	485	718	403
熊野町	7,510	5,779	0	5,779	0	255	65	320	0	281
坂町	5,258	4,117	0	4,117	73	198	0	271	0	219
安芸太田町	1,433	0	0	0	0	0	97	97	0	0
北広島町	4,877	4,057	38	4,095	4	0	0	4	178	444
大崎上島町	2,493	1,807	0	1,807	0	274	141	415	0	0
世羅町	3,279	0	289	289	0	30	80	110	0	0
神石高原町	1,510	0	0	0	0	0	202	202	299	0
町小計	51,155	36,810	685	37,495	187	1,703	995	2,885	1,727	1,986
県 計	906,218	600,679	32,676	633,355	27,314	69,549	14,121	110,984	13,271	8,627
県外からの受託分	106	105	0	105	0	13	0	13	0	0
県内処理合計	906,324	600,784	32,676	633,460	27,314	69,562	14,121	110,997	13,271	8,627

集団回収量を加味した排出量 (t)			自家 処理量 (t)	ごみ処理量 (t)									合計	備 考
集団 回収量	計	1人1日 当たり 排出量 (g/人・日)		直接 焼却量	中間処理量 (焼却処理施設を除く)					小計	直接 埋立量	直接 資源化量		
					粗大ごみ 処理施設	資源化 施設	燃料化 施設	その他	資源化率 (%)					
0	370,068	846	0	287,098	12,627	49,605	0	0	62,232	20,735	3	370,068		
3,925	79,755	953	0	60,367	8,763	6,673	0	0	15,436	27	13	75,843	受託分を除く	
272	8,725	903	0	6,200	0	1,479	0	0	1,479	271	487	8,437	広島中央	
1,347	32,966	939	0	26,924	350	3,705	472	0	4,527	0	168	31,619	一部甲世衛生, 三原広域	
86	53,242	1,042	0	37,602	4,543	2,256	705	0	7,504	2,472	5,625	53,203	一部甲世衛生	
8,331	160,802	934	0	48,227	7,880	7,423	87,446	0	102,749	0	1,495	152,471		
428	11,002	745	0	0	0	1,920	7,633	0	9,553	1,021	0	10,574		
4	16,956	868	0	11,495	2,501	773	0	0	3,274	503	1,819	17,091		
0	9,757	732	0	5,934	16	2,263	1,544	0	3,823	0	0	9,757		
1,104	9,511	942	0	0	0	1,813	6,594	0	8,407	0	0	8,407		
2,208	66,660	978	0	55,458	4,760	1,670	0	0	6,430	882	1,682	64,452	広島中央	
1,062	37,643	875	6	11,072	1,963	2,820	19,894	0	24,677	832	0	36,581		
640	8,452	786	0	6,487	698	303	0	0	1,001	7	116	7,611	芸北広域	
508	9,420	1,065	0	7,005	1,019	412	0	0	1,431	377	136	8,949	呉市へ委託 (焼却処理)	
19,915	874,959	895	6	563,869	45,120	83,115	124,288	0	252,523	27,127	11,544	855,063		
312	15,648	821	0	12,939	170	1,389	0	306	1,865	0	532	15,336	安芸地区 (可燃)	
0	9,590	880	0	8,111	511	0	0	9	520	110	718	9,459	安芸地区 (可燃)	
0	7,325	822	0	5,779	0	1,731	0	0	1,731	0	0	7,510	安芸地区 (可燃)	
0	5,250	1,086	0	4,117	382	686	0	0	1,068	73	0	5,258	安芸地区 (可燃)	
0	1,433	601	0	0	0	541	0	892	1,433	0	0	1,433		
0	4,872	697	0	4,057	422	216	0	0	638	4	178	4,877	芸北広域	
0	2,713	955	0	1,807	0	558	0	128	686	0	0	2,499	広島中央	
85	3,364	551	0	0	73	771	2,435	0	3,279	0	0	3,279	甲世衛生, 三原広域	
0	1,510	440	0	0	23	96	975	117	1,211	0	299	1,510		
397	51,705	790	0	36,810	1,581	5,988	3,410	1,452	12,431	187	1,727	51,155		
20,312	926,664	888	6	600,679	46,701	89,103	127,698	1,452	264,954	27,314	13,271	906,218		
—	—	—	—	105	1	0	0	0	1	0	0	106	愛媛県今治市が呉市へ委託	
20,312	926,664	888	6	600,784	46,702	89,103	127,698	1,452	264,955	27,314	13,271	906,324		

資源化量 (t)				合計	集団回収量 (再掲) (t)	集団回収量 を含む 資源化量 (t)	資源化率		リサイクル率		リサイクル率 (ごみ燃料化量 を除く)		回収団体 への報奨 金の有無	備 考
中間処理施設からの資源化量 (焼却施設を除く)			資源化率 (%)				順位	リサイクル率 (%)	順位	リサイクル率 (%)	順位			
粗大ごみ 処理施設	資源化 施設	燃料化 施設												
1,448	39,513	0	40,961	45,560	0	45,560	12.3%	17	12.3%	22	12.3%	19		
1,187	6,673	0	7,860	8,416	3,925	12,341	11.1%	19	15.5%	16	15.5%	13	○	
0	371	0	371	858	272	1,130	10.2%	20	13.0%	19	13.0%	17	○	
203	2,159	238	2,600	2,768	1,347	4,115	8.8%	21	12.5%	21	11.8%	20	○	
827	1,611	356	2,794	8,419	86	8,505	15.8%	15	16.0%	14	15.3%	14	○	
5,213	3,706	50,180	59,099	60,594	8,331	68,925	39.7%	7	42.9%	5	11.7%	21	○	
0	1,802	3,767	5,569	5,569	428	5,997	52.7%	3	54.5%	3	20.3%	8	○	
954	647	0	1,601	3,420	4	3,424	20.0%	12	20.2%	12	20.2%	9	○	
16	1,677	1,544	3,237	4,030	0	4,030	41.3%	5	41.3%	7	25.5%	4	○	
0	1,511	3,594	5,105	5,105	1,104	6,209	60.7%	1	65.3%	1	27.5%	3	○	
1,829	1,181	0	3,010	4,692	2,208	6,900	7.3%	23	10.4%	23	10.4%	22	○	
513	2,052	12,270	14,835	14,835	1,062	15,897	40.6%	6	42.2%	6	9.6%	23	○	
671	267	0	938	1,763	640	2,403	23.2%	10	28.4%	9	28.4%	2	○	
215	342	0	557	693	508	1,201	7.7%	22	12.7%	20	12.7%	18	○	
13,076	63,512	71,949	148,537	166,722	19,915	186,637	19.5%		21.3%		13.1%		13	
0	681	0	681	1,852	312	2,164	12.1%	18	13.8%	18	13.8%	16		
218	0	0	218	1,339	0	1,339	14.2%	16	14.0%	17	14.0%	15	○	
0	1,430	0	1,430	1,711	0	1,711	22.8%	11	23.4%	11	23.4%	7	○	
38	681	0	719	938	0	938	17.8%	13	17.9%	13	17.9%	10		
0	541	0	541	541	0	541	37.8%	8	37.8%	8	37.8%	1		
408	192	0	600	1,222	0	1,222	25.1%	9	25.1%	10	25.1%	5	○	
0	427	0	427	427	0	427	17.1%	14	15.7%	15	15.7%	12		
43	448	1,231	1,722	1,722	85	1,807	52.5%	4	53.7%	4	17.1%	11		
0	72	466	538	837	0	837	55.4%	2	55.4%	2	24.6%	6		
707	4,472	1,697	6,876	10,589	397	10,986	20.7%		21.2%		18.0%		3	
13,783	67,984	73,646	155,413	177,311	20,312	197,623	19.8%		21.3%		13.4%		16	
0	0	0	0	0	0	0								
13,783	67,984	73,646	155,413	177,311	20,312	197,623							16	愛媛県今治市が呉市へ委託

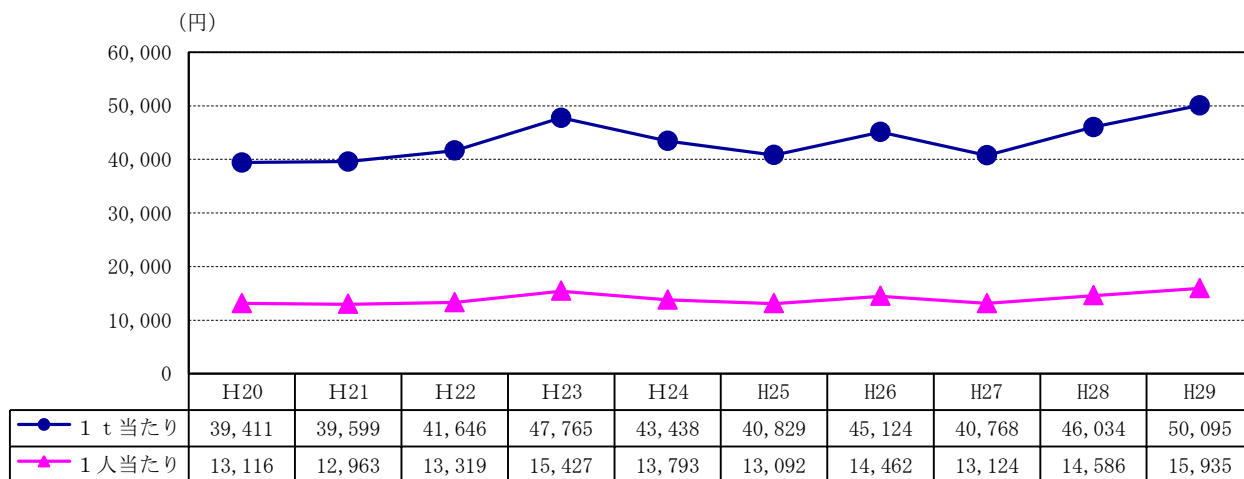

資料一図1 ごみ1 t 当たり及び1 人当たりのごみ処理事業経費の推移（平成 20 年度～29 年度）

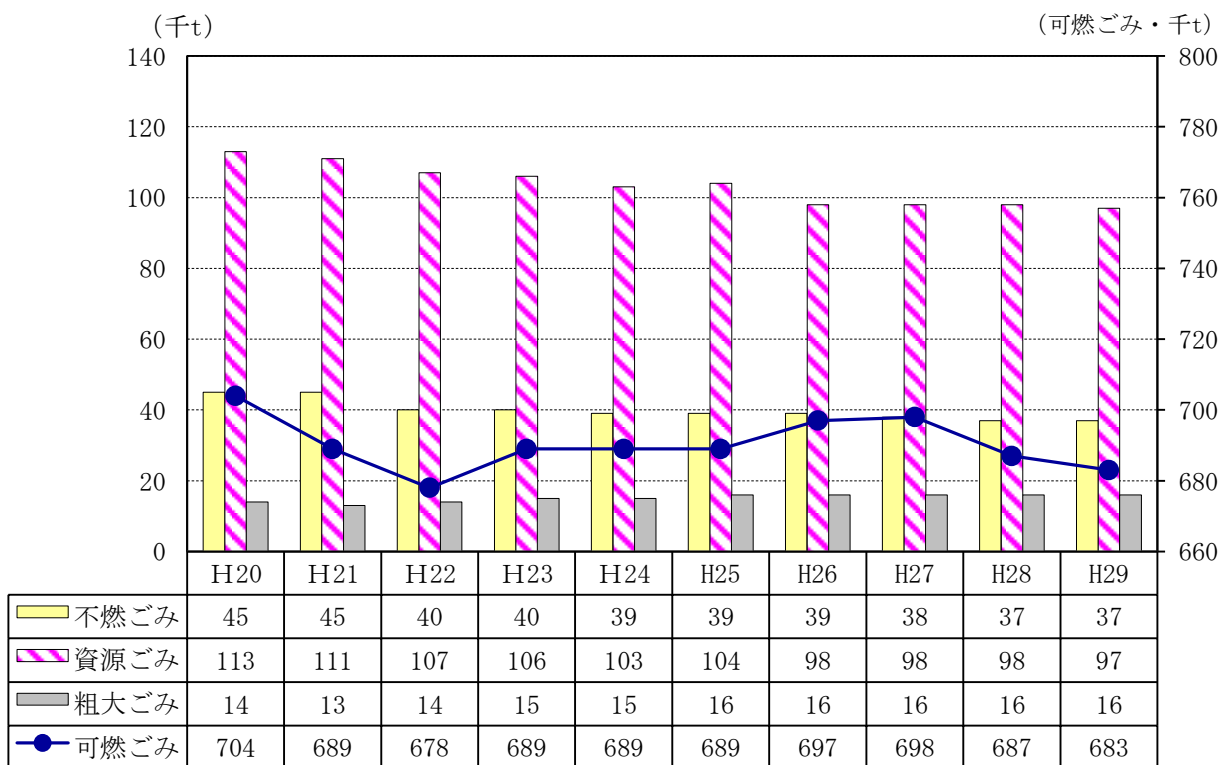

資料一図2 ごみの種類別排出量の推移（平成 20 年度～29 年度）

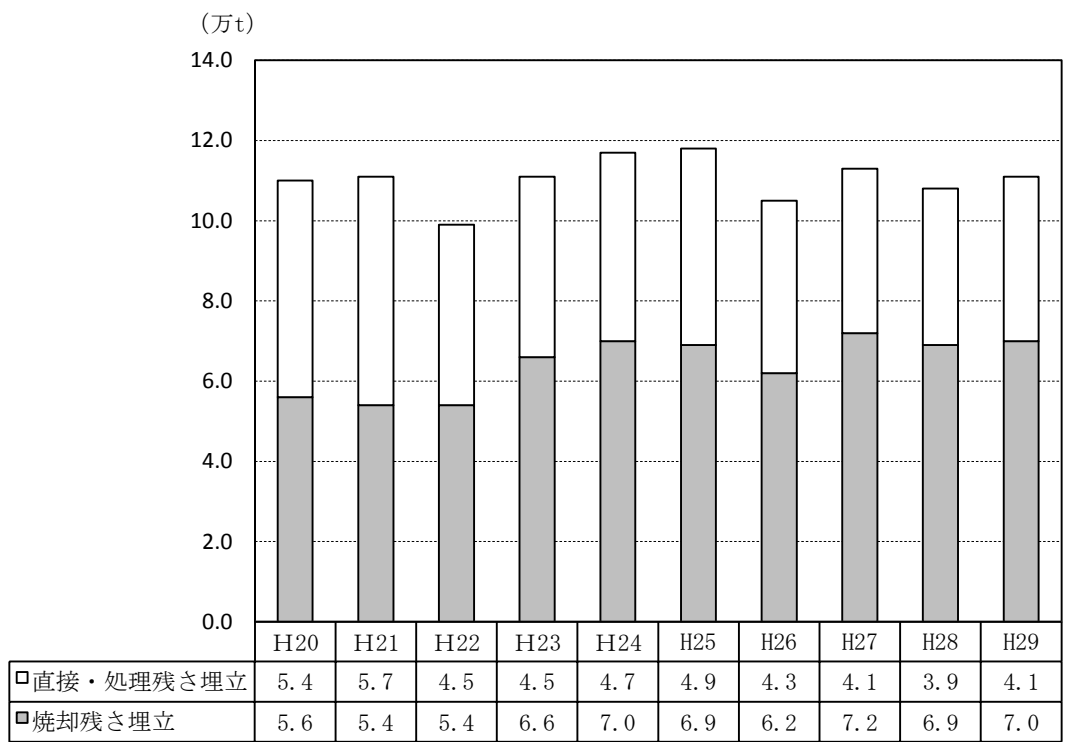

資料一図3 埋立処理の推移（平成20年度～29年度）

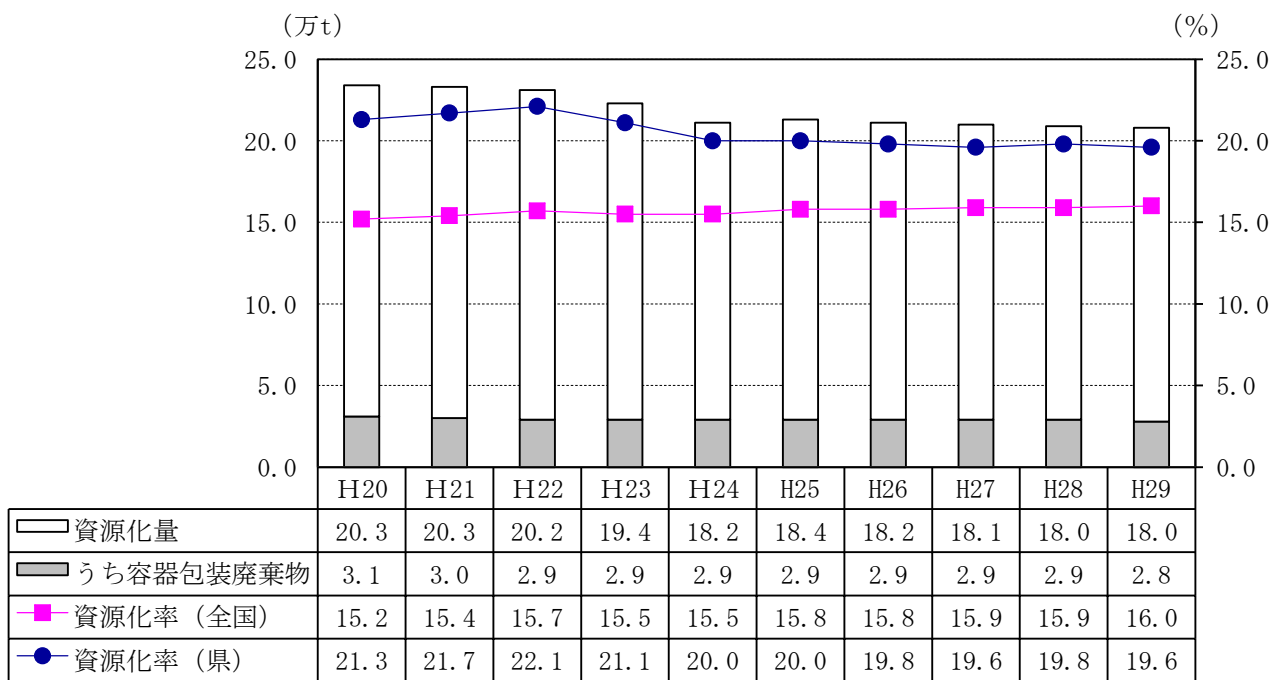

資料一図4 資源化状況の推移（平成20年度～29年度）

※容器包装廃棄物とは、紙パック、紙製容器包装、ペットボトル、白色トレイ、容器包装プラスチックを容器包装に係る分別収集及び再商品化の促進等に関する法律に基づき市町等が分別収集し、再商品化されたものをいう。

なお、平成24年度までは、紙パック、紙製容器包装以外の紙類もこれに含めていたのを除いた値に訂正する。

ただし、平成20年度以前は分類が細分化されていなかったため、参考数値とする。



資料一表 14 市町別のし尿の処理事業経費（平成 29 年度）

市町 事務組合名	建設・改良費						処理及び維持管理費				
	工事費				調査費	組合 分担金	小計	人件費	処理費		
	収集運搬	中間処理	最終処分	その他					収集運搬	中間処理	最終処分
広島市	15,040	0	5,876	0	0	0	20,916	130,659	1,477	0	0
呉市	0	0	0	0	0	0	0	53,851	5,960	82,833	0
竹原市	0	0	0	0	0	0	0	4,357	0	0	0
三原市	0	0	0	0	0	0	0	18,275	3,087	975	0
尾道市	0	0	218,862	0	0	0	218,862	154,257	10,602	66,567	181,347
福山市	0	92,951	0	0	0	0	92,951	49,484	45,656	200,156	0
府中市	0	0	0	8,123	0	0	8,123	42,955	0	59,404	0
三次市	0	0	0	0	0	0	0	16,537	0	51,015	0
庄原市	0	0	0	0	0	0	0	0	0	120,172	0
太田市	0	0	0	0	0	0	0	3,925	338	12,478	0
東広島市	0	0	0	0	0	0	0	10,798	0	0	0
廿日市市	0	25,380	0	0	0	0	25,380	5,503	0	90,435	0
安芸高田市	0	0	0	0	0	0	0	0	0	0	56,828
江田島市	0	0	0	0	0	0	0	34,307	0	53,716	0
市小計	15,040	118,331	224,738	8,123	0	0	366,232	524,908	67,120	737,751	238,175
府中町	0	0	0	0	0	699	699	0	0	0	0
海田町	0	0	0	0	0	212	212	0	0	0	0
熊野町	0	0	0	0	0	217	217	0	0	0	0
坂町	0	0	0	0	0	55	55	0	0	0	0
安芸太田町	0	0	0	0	0	0	0	32,378	4,294	0	0
北広島町	0	0	0	0	0	0	0	0	0	16,014	0
大崎上島町	0	0	0	0	0	0	0	0	0	0	0
世羅町	0	0	0	0	0	0	0	0	0	7,529	0
神石高原町	0	0	0	0	8,877	0	8,877	15,394	1,869	30,459	0
町小計	0	0	0	0	8,877	1,183	10,060	47,772	6,163	54,002	0
安芸地区	0	0	0	0	3,186	0	3,186	103,770	284	67,114	0
甲世衛生	0	0	0	0	0	0	0	0	0	0	0
三原広域	0	0	0	0	0	0	0	0	0	0	0
芸北広域	0	0	0	0	0	0	0	0	0	0	0
広島中央	0	45,225	0	0	0	0	45,225	61,086	0	197,085	0
組合小計	0	45,225	0	0	3,186	-	48,411	164,856	284	264,199	0
県計	15,040	163,556	224,738	8,123	12,063	1,183	424,703	737,536	73,567	1,055,952	238,175

資料一表 15 市町別のし尿収集運搬機材の状況（平成 29 年度）

市町 事務組合名	直営分							委託業者分								
	収集車			運搬車		船舶		収集車			運搬車		船舶			
	パキユーム車	積載量(kl)	その他	積載量(kl)	台数	積載量(kl)	隻数	積載量(kl)	パキユーム車	積載量(kl)	その他	積載量(kl)	台数	積載量(kl)	隻数	積載量(kl)
広島市	0	0	0	0	0	0	0	0	34	82	0	0	0	0	0	0
呉市	0	0	0	0	0	0	0	0	13	43	0	0	0	0	0	0
竹原市	0	0	0	0	0	0	0	0	0	0	0	0	0	0	0	0
三原市	0	0	0	0	0	0	0	0	2	5	0	0	0	0	0	0
尾道市	8	16	0	0	1	3	0	4	12	0	0	0	0	0	0	0
福山市	0	0	0	0	0	0	0	0	2	2	0	0	12	121	0	0
府中市	0	0	0	0	0	0	0	0	0	0	0	0	0	0	0	0
三次市	0	0	0	0	0	0	0	0	0	0	0	0	0	0	0	0
庄原市	0	0	0	0	0	0	0	0	0	0	0	0	0	0	0	0
太田市	0	0	0	0	0	0	0	0	1	2	0	0	0	0	0	0
東広島市	0	0	0	0	0	0	0	0	0	0	0	0	0	0	0	0
廿日市市	1	2	0	0	0	0	0	0	1	2	0	0	0	0	0	0
安芸高田市	0	0	0	0	0	0	0	0	22	81	0	0	0	0	0	0
江田島市	0	0	0	0	0	0	0	0	0	0	0	0	0	0	0	0
市小計	9	18	0	0	1	3	0	0	79	229	0	0	12	121	0	0
府中町	0	0	0	0	0	0	0	0	0	0	0	0	0	0	0	0
海田町	0	0	0	0	0	0	0	0	0	0	0	0	0	0	0	0
熊野町	0	0	0	0	0	0	0	0	0	0	0	0	0	0	0	0
坂町	0	0	0	0	0	0	0	0	0	0	0	0	0	0	0	0
安芸太田町	4	11	0	0	0	0	0	0	0	0	0	0	0	0	0	0
北広島町	0	0	0	0	0	0	0	0	0	0	0	0	0	0	0	0
大崎上島町	0	0	0	0	0	0	0	0	0	0	0	0	0	0	0	0
世羅町	0	0	0	0	0	0	0	0	0	0	0	0	0	0	0	0
神石高原町	2	5	0	0	0	0	0	0	0	0	0	0	0	0	0	0
町小計	6	16	0	0	0	0	0	0	0	0	0	0	0	0	0	0
安芸地区	0	0	0	0	0	0	0	0	14	31	0	0	0	0	0	0
甲世衛生	0	0	0	0	0	0	0	0	0	0	0	0	0	0	0	0
三原広域	0	0	0	0	0	0	0	0	0	0	0	0	0	0	0	0
芸北広域	0	0	0	0	0	0	0	0	0	0	0	0	0	0	0	0
広島中央	0	0	0	0	0	0	0	0	0	0	0	0	0	0	0	0
組合小計	0	0	0	0	0	0	0	0	14	31	0	0	0	0	0	0
県計	15	34	0	0	1	3	0	0	93	260	0	0	12	121	0	0

(注) 市町の数値については、事務組合が所有している車輛、船舶及び事務組合が委託又は許可業者に行わせている分を含まない。

(単位：千円)

処理及び維持管理費										備考
車両等 購入費	委託費				組合 分担金	調査 研究費	小計	その他	合計	
	収集運搬	中間処理	最終処分	その他						
0	776,798	0	0	38,421	269,876	0	1,217,231	55,282	1,293,429	一部安芸地区
0	55,995	130,078	0	0	0	0	328,717	17	328,734	
0	0	0	0	0	118,128	0	122,485	0	122,485	広島中央
0	386	143,381	0	0	0	0	166,104	0	166,104	一部甲世衛生/三原広域
0	11,281	1,379	69,015	0	0	0	494,448	0	713,310	一部甲世衛生
0	134,891	212,651	0	0	0	0	642,838	0	735,789	
0	1,245	6,485	0	0	0	0	110,089	25,293	143,505	
0	0	113,497	0	0	0	0	181,049	0	181,049	
0	0	43,780	0	0	0	0	163,952	5,348	169,300	
0	21,086	12,824	0	0	0	0	50,651	0	50,651	
0	0	0	0	0	618,611	0	629,409	0	629,409	広島中央
0	782	137,989	0	0	0	0	234,709	7,356	267,445	
0	66,289	0	0	0	0	0	123,117	0	123,117	
0	0	0	0	0	0	0	88,023	0	88,023	
0	1,068,753	802,064	69,015	38,421	1,006,615	0	4,552,822	93,296	5,012,350	
0	0	0	0	0	92,147	0	92,147	0	92,846	安芸地区
0	0	0	0	0	35,245	0	35,245	0	35,457	安芸地区
0	0	0	0	0	30,213	0	30,213	0	30,430	安芸地区
0	0	0	0	0	13,017	0	13,017	0	13,072	安芸地区
0	19,743	34,191	0	590	0	0	91,196	26,471	117,667	芸北広域
0	0	28,085	0	0	0	0	44,099	684	44,783	芸北広域
0	0	0	0	0	63,558	0	63,558	0	63,558	広島中央
0	0	60,491	0	0	0	0	68,020	0	68,020	甲世衛生/三原広域
0	0	2,058	0	2,598	0	0	52,378	932	62,187	
0	19,743	124,825	0	3,188	234,180	0	489,873	28,087	528,020	
0	181,507	103,048	0	0	0	4,270	459,993	73,754	536,933	
0	0	0	0	0	0	0	0	0	0	
0	0	0	0	0	0	0	0	0	0	
0	0	0	0	0	0	0	0	0	0	
0	0	186,737	0	0	0	0	444,908	640,325	1,130,458	
0	181,507	289,785	0	0	-	4,270	904,901	714,079	1,667,391	
0	1,270,003	1,216,674	69,015	41,609	1,240,795	4,270	5,947,596	835,462	7,207,761	

許可業者分								合計							
収集車				運搬車		船舶		収集車				運搬車		船舶	
バキューム車	積載量(kl)	その他	積載量(kl)	台数	積載量(kl)	隻数	積載量(kl)	バキューム車	積載量(kl)	その他	積載量(kl)	台数	積載量(kl)	隻数	積載量(kl)
58	221	0	0	0	0	0	0	92	303	0	0	0	0	0	0
39	117	0	0	0	0	0	0	52	160	0	0	0	0	0	0
9	16	0	0	0	0	0	0	9	16	0	0	0	0	0	0
40	153	0	0	0	0	0	0	42	158	0	0	0	0	0	0
91	291	0	0	0	0	0	0	103	319	0	0	1	3	0	0
121	440	4	14	0	0	0	0	123	442	4	14	12	121	0	0
18	50	0	0	0	0	0	0	18	50	0	0	0	0	0	0
28	106	0	0	0	0	0	0	28	106	0	0	0	0	0	0
19	62	0	0	2	4	0	0	19	62	0	0	2	4	0	0
31	87	0	0	0	0	0	0	32	89	0	0	0	0	0	0
34	117	0	0	0	0	0	0	34	117	0	0	0	0	0	0
24	72	0	0	5	16	0	0	26	76	0	0	5	16	0	0
0	0	0	0	0	0	0	0	22	81	0	0	0	0	0	0
18	42	0	0	0	0	0	0	18	42	0	0	0	0	0	0
530	1,774	4	14	7	20	0	0	618	2,021	4	14	20	144	0	0
0	0	0	0	0	0	0	0	0	0	0	0	0	0	0	0
0	0	0	0	0	0	0	0	0	0	0	0	0	0	0	0
0	0	0	0	0	0	0	0	0	0	0	0	0	0	0	0
0	0	0	0	0	0	0	0	0	0	0	0	0	0	0	0
7	33	0	0	2	6	0	0	11	44	0	0	2	6	0	0
15	69	0	0	0	0	0	0	15	69	0	0	0	0	0	0
7	15	0	0	0	0	0	0	7	15	0	0	0	0	0	0
17	71	0	0	0	0	0	0	17	71	0	0	0	0	0	0
30	108	0	0	0	0	0	0	32	113	0	0	0	0	0	0
76	296	0	0	2	6	0	0	82	312	0	0	2	6	0	0
16	57	0	0	0	0	0	0	30	88	0	0	0	0	0	0
0	0	0	0	0	0	0	0	0	0	0	0	0	0	0	0
0	0	0	0	0	0	0	0	0	0	0	0	0	0	0	0
0	0	0	0	0	0	0	0	0	0	0	0	0	0	0	0
0	0	0	0	0	0	0	0	0	0	0	0	0	0	0	0
16	57	0	0	0	0	0	0	30	88	0	0	0	0	0	0
622	2,127	4	14	9	26	0	0	730	2,421	4	14	22	150	0	0

資料一表 16 市町別の水洗化人口・非水洗化人口（平成 29 年度）

（単位：人）

市町名	総人口	非水洗化人口				水洗化人口						備考
		非水洗化人口	非水洗化率	計画収集	自家処理	水洗化人口	水洗化率	公 共 下 水 道	コミュニティ プラント	浄化槽	うち 合併処理	
広島市	1,195,150	19,958	1.7%	19,958	0	1,175,192	98.3%	1,106,383	0	68,809	42,055	一部安芸地区
呉市	228,636	17,458	7.6%	17,458	0	211,178	92.4%	190,076	713	20,389	11,159	
竹原市	26,385	6,436	24.4%	6,436	0	19,949	75.6%	3,286	0	16,663	6,365	広島中央
三原市	95,963	16,229	16.9%	15,790	439	79,734	83.1%	38,342	0	41,392	25,789	一部甲世衛生/三原 広域
尾道市	139,601	67,455	48.3%	67,455	0	72,146	51.7%	16,782	0	55,364	47,124	甲世衛生
福山市	470,556	53,961	11.5%	52,570	1,391	416,595	88.5%	319,811	0	96,784	49,970	
府中市	40,334	5,146	12.8%	4,824	322	35,188	87.2%	11,155	0	24,033	9,718	
三次市	53,395	13,766	25.8%	11,697	2,069	39,629	74.2%	15,527	0	24,102	1,870	
庄原市	36,395	12,887	35.4%	10,310	2,577	23,508	64.6%	12,395	0	11,113	10,572	
大竹市	27,592	330	1.2%	330	0	27,262	98.8%	25,933	0	1,329	581	
東広島市	186,263	20,659	11.1%	20,659	0	165,604	88.9%	74,728	0	90,876	76,516	広島中央
廿日市市	117,523	8,895	7.6%	8,895	0	108,628	92.4%	57,761	3,139	47,728	26,012	
安芸高田市	29,379	8,003	27.2%	8,003	0	21,376	72.8%	7,804	76	13,496	12,376	
江田島市	24,173	7,074	29.3%	7,074	0	17,099	70.7%	9,796	0	7,303	4,201	
市小計	2,671,345	258,257	9.7%	251,459	6,798	2,413,088	90.3%	1,889,779	3,928	519,381	324,308	
府中町	52,095	2,209	4.2%	2,201	8	49,886	95.8%	45,808	0	4,078	2,098	安芸地区
海田町	29,780	653	2.2%	653	0	29,127	97.8%	27,443	0	1,684	106	安芸地区
熊野町	24,350	989	4.1%	989	0	23,361	95.9%	21,279	0	2,082	1,412	安芸地区
坂町	13,213	205	1.6%	205	0	13,008	98.4%	12,874	0	134	57	安芸地区
安芸太田町	6,519	1,189	18.2%	1,139	50	5,330	81.8%	2,175	0	3,155	2,999	芸北広域
北広島町	19,108	1,053	5.5%	290	763	18,055	94.5%	7,777	0	10,278	9,356	芸北広域
大崎上島町	7,765	2,230	28.7%	2,230	0	5,535	71.3%	1,988	0	3,547	2,043	広島中央
世羅町	16,667	5,010	30.1%	5,010	0	11,657	69.9%	635	0	11,022	7,748	甲世衛生/三原広域
神石高原町	9,369	2,634	28.1%	2,600	34	6,735	71.9%	0	0	6,735	6,458	
町小計	178,866	16,172	9.0%	15,317	855	162,694	91.0%	119,979	0	42,715	32,277	
県計	2,850,211	274,429	9.6%	266,776	7,653	2,575,782	90.4%	2,009,758	3,928	562,096	356,585	

資料一表 17 市町別のし尿及び浄化槽汚泥の収集形態別収集量，手数料，形態別処理量及び自家処理量  
(平成 29 年度)

(単位：kl/年)

市町名	し尿収集量									手数料			備考	
	直営			委託			許可			合計	従量制	定額制		無料
	し尿	浄化槽汚泥	小計	し尿	浄化槽汚泥	小計	し尿	浄化槽汚泥	小計					
広島市	0	0	0	27,861	0	27,861	0	34,956	34,956	62,817	○			一部安芸地区
呉市	0	0	0	2,844	0	2,844	11,185	17,638	28,823	31,667	○			
竹原市	0	0	0	0	0	0	3,367	13,683	17,050	17,050	○			広島中央
三原市	0	0	0	37	7	44	13,703	37,242	50,945	50,989		○		一部甲世衛生/三原広域
尾道市	10,382	0	10,382	187	0	187	40,468	52,634	93,102	103,671	○			甲世衛生
福山市	0	0	0	116	0	116	28,182	75,489	103,671	103,787				実施していない
府中市	0	0	0	0	0	0	5,932	17,087	23,019	23,019	○			
三次市	0	0	0	0	0	0	8,489	23,048	31,537	31,537	○			
庄原市	0	0	0	0	0	0	6,267	11,637	17,904	17,904				実施していない
大竹市	0	0	0	382	0	382	0	2,599	2,599	2,981	○			
東広島市	0	0	0	0	0	0	17,205	65,336	82,541	82,541	○			広島中央
廿日市市	0	0	0	28	0	28	6,053	28,860	34,913	34,941				実施していない
安芸高田市	0	0	0	3,903	6,700	10,603	0	9,631	9,631	20,234	○			
江田島市	0	0	0	0	0	0	4,768	4,333	9,101	9,101	○			
市小計	10,382	0	10,382	35,358	6,707	42,065	145,619	394,173	539,792	592,239	10	1	0	
府中町	0	0	0	1,265	0	1,265	0	4,438	4,438	5,703	○			安芸地区
海田町	0	0	0	683	0	683	0	919	919	1,602	○			安芸地区
熊野町	0	0	0	1,101	0	1,101	0	1,939	1,939	3,040	○			安芸地区
坂町	0	0	0	220	0	220	0	418	418	638	○			安芸地区
安芸太田町	820	0	820	0	0	0	0	2,963	2,963	3,783	○			芸北広域
北広島町	0	0	0	0	0	0	1,642	8,684	10,326	10,326	○			芸北広域
大崎上島町	0	0	0	0	0	0	1,668	2,778	4,446	4,446				広島中央(実施していない)
世羅町	0	0	0	0	0	0	3,331	10,998	14,329	14,329	○			甲世衛生/三原広域
神石高原町	988	0	988	0	0	0	0	4,565	4,565	5,553	○			
町小計	1,808	0	1,808	3,269	0	3,269	6,641	37,702	44,343	49,420	8	0	0	
県計	12,190	0	12,190	38,627	6,707	45,334	152,260	431,875	584,135	641,659	18	1	0	

(注) 手数料は、し尿収集手数料を示しており、最も比重の高いものを計上している。

市町名	し尿処理量								自家処理量			備考	
	し尿				浄化槽汚泥				合計	し尿	浄化槽汚泥		合計
	し尿処理施設	下水道投入	農地還元その他	小計	し尿処理施設	下水道投入	農地還元その他	小計					
広島市	3,837	24,024	0	27,861	4,532	30,424	0	34,956	62,817	0	0	0	一部安芸地区
呉市	13,134	895	0	14,029	14,297	3,341	0	17,638	31,667	4	0	4	
竹原市	3,367	0	0	3,367	13,683	0	0	13,683	17,050	0	0	0	広島中央
三原市	13,740	0	0	13,740	37,249	0	0	37,249	50,989	225	0	225	一部甲世衛生/三原広域
尾道市	51,037	0	0	51,037	52,634	0	0	52,634	103,671	0	0	0	甲世衛生
福山市	28,298	0	0	28,298	75,489	0	0	75,489	103,787	610	0	610	
府中市	5,932	0	0	5,932	17,087	0	0	17,087	23,019	48	0	48	
三次市	8,489	0	0	8,489	23,048	0	0	23,048	31,537	1,057	0	1,057	
庄原市	6,267	0	0	6,267	11,637	0	0	11,637	17,904	1,178	0	1,178	
大竹市	0	382	0	382	0	2,599	0	2,599	2,981	0	0	0	
東広島市	17,205	0	0	17,205	65,336	0	0	65,336	82,541	0	0	0	広島中央
廿日市市	6,053	28	0	6,081	28,849	11	0	28,860	34,941	0	0	0	
安芸高田市	3,903	0	0	3,903	16,331	0	0	16,331	20,234	0	0	0	
江田島市	0	4,768	0	4,768	0	4,333	0	4,333	9,101	0	0	0	
市小計	161,262	30,097	0	191,359	360,172	40,708	0	400,880	592,239	3,122	0	3,122	
府中町	1,265	0	0	1,265	4,438	0	0	4,438	5,703	5	0	5	安芸地区
海田町	683	0	0	683	919	0	0	919	1,602	0	0	0	安芸地区
熊野町	1,101	0	0	1,101	1,939	0	0	1,939	3,040	0	0	0	安芸地区
坂町	220	0	0	220	418	0	0	418	638	0	0	0	安芸地区
安芸太田町	0	0	820	820	0	2,963	0	2,963	3,783	36	0	36	芸北広域
北広島町	1,642	0	0	1,642	8,684	0	0	8,684	10,326	506	0	506	芸北広域
大崎上島町	1,668	0	0	1,668	2,778	0	0	2,778	4,446	0	0	0	広島中央
世羅町	3,331	0	0	3,331	10,998	0	0	10,998	14,329	0	0	0	甲世衛生/三原広域
神石高原町	988	0	0	988	4,565	0	0	4,565	5,553	12	0	12	
町小計	10,898	0	820	11,718	34,739	0	2,963	37,702	49,420	559	0	559	
県計	172,160	30,097	820	203,077	394,911	40,708	2,963	438,582	641,659	3,681	0	3,681	
県外からの受託分	0	100	0	100	0	276	0	276	376	0	0	0	山口県和木町が大竹市へ委託
県内処理合計	172,160	30,197	820	203,177	394,911	40,984	2,963	438,858	642,035	3,681	0	3,681	

資料一表 18 浄化槽の人槽別設置基数の推移（平成 24 年度～29 年度）

（単位：基）

種類	人槽 年度	200人槽以下				201人～500人槽			501人槽以上							合計		
		～20	21～100	101～200	小計	201～300	301～500	小計	501～1,000	1,001～2,000	2,001～3,000	3,001～4,000	4,001～5,000	5,001～10,000	10,001～		小計	
単独処理浄化槽	旧構造基準適用	24	24,820	4,638	415	29,873	111	67	178	5	3	3	0	0	0	0	11	30,062
		25	23,866	4,480	402	28,748	110	64	174	5	3	3	0	0	0	0	11	28,933
		26	22,345	3,944	361	26,650	101	58	159	4	3	2	0	0	0	0	9	26,818
		27	21,710	3,680	326	25,716	89	44	133	2	2	0	0	0	0	0	4	25,853
		28	19,437	2,842	275	22,554	79	39	118	3	1	0	0	0	0	0	4	22,676
		29	18,128	2,620	260	21,008	73	36	109	2	1	0	0	0	0	0	3	21,120
	新構造基準適用	24	58,229	5,734	39	64,002	7	6	13	2	1	0	0	0	0	0	3	64,018
		25	55,915	5,599	37	61,551	7	6	13	2	1	0	0	0	0	0	3	61,567
		26	54,108	5,194	31	59,333	7	6	13	2	1	0	0	0	0	0	3	59,349
		27	53,163	4,987	27	58,177	6	7	13	1	1	0	0	0	0	0	2	58,192
		28	50,690	4,452	28	55,170	5	8	13	0	0	0	0	0	0	0	0	55,183
		29	48,750	4,294	28	53,072	4	8	12	0	0	0	0	0	0	0	0	53,084
	計	24	83,049	10,372	454	93,875	118	73	191	7	4	3	0	0	0	0	14	94,080
		25	79,781	10,079	439	90,299	117	70	187	7	4	3	0	0	0	0	14	90,500
		26	76,453	9,138	392	85,983	108	64	172	6	4	2	0	0	0	0	12	86,167
		27	74,873	8,667	353	83,893	95	51	146	3	3	0	0	0	0	0	6	84,045
		28	70,127	7,294	303	77,724	84	47	131	3	1	0	0	0	0	0	4	77,859
		29	66,878	6,914	288	74,080	77	44	121	2	1	0	0	0	0	0	3	74,204
合併処理浄化槽	旧構造基準適用	24	2,047	133	58	2,238	24	47	71	16	10	6	4	1	1	2	40	2,349
		25	2,165	129	54	2,348	22	46	68	15	8	6	3	1	2	2	37	2,453
		26	2,064	100	51	2,215	22	45	67	15	8	5	3	1	2	2	36	2,318
		27	1,211	91	61	1,363	26	48	74	15	7	5	3	1	2	2	35	1,472
		28	1,179	77	55	1,311	27	49	76	14	6	5	2	1	1	2	31	1,418
		29	1,030	72	45	1,147	29	45	74	12	6	5	2	1	0	0	26	1,247
	新構造基準適用	24	78,454	4,073	839	83,366	331	279	610	118	93	29	5	8	6	1	260	84,236
		25	80,972	4,203	817	85,992	326	278	604	120	94	28	6	7	4	1	260	86,856
		26	82,535	4,199	800	87,534	314	264	578	119	93	28	5	8	4	1	258	88,370
		27	84,440	4,208	762	89,410	295	263	558	118	91	29	5	7	4	1	255	90,223
		28	86,510	4,164	736	91,410	287	244	531	115	87	27	5	8	3	1	246	92,187
		29	88,077	4,244	728	93,049	279	248	527	110	80	22	3	7	3	0	225	93,801
	計	24	80,501	4,206	897	85,604	355	326	681	134	103	35	9	9	7	3	300	86,585
		25	83,137	4,332	871	88,340	348	324	672	135	102	34	9	8	6	3	297	89,309
		26	84,599	4,299	851	89,749	336	309	645	134	101	33	8	9	6	3	294	90,688
		27	85,651	4,299	823	90,773	321	311	632	133	98	34	8	8	6	3	290	91,695
		28	87,689	4,241	791	92,721	314	293	607	129	93	32	7	9	4	3	277	93,605
		29	89,107	4,316	773	94,196	308	293	601	122	86	27	5	8	3	0	251	95,048
単独処理浄化槽 ＋ 合併処理浄化槽	24	163,550	14,578	1,351	179,479	473	399	872	141	107	38	9	9	7	3	314	180,665	
	25	162,918	14,411	1,310	178,639	465	394	859	142	106	37	9	8	6	3	311	179,809	
	26	161,052	13,437	1,243	175,732	444	373	817	140	105	35	8	9	6	3	306	176,855	
	27	160,524	12,966	1,176	174,666	416	362	778	136	101	34	8	8	6	3	296	175,740	
	28	157,816	11,535	1,094	170,445	398	340	738	132	94	32	7	9	4	3	281	171,464	
	29	155,985	11,230	1,061	168,276	385	337	722	124	87	27	5	8	3	0	254	169,252	

資料一表 19 市町別浄化槽設置基数 (平成 29 年度)

(単位: 基)

処理方法 人槽区分	単 独 処 理												小計
	下限 ~20	21~ 100	101~ 200	201~ 300	301~ 500	501~ 1,000	1001~ 2,000	2001~ 3,000	3001~ 4,000	4001~ 5,000	5001~ 10,000	10,001 ~	
広島市	5,134	728	37	19	5	0	0	0	0	0	0	0	5,923
呉市	3,747	517	18	2	4	1	0	0	0	0	0	0	4,289
竹原市	4,640	275	8	2	2	0	0	0	0	0	0	0	4,927
三原市	5,769	592	48	11	6	0	1	0	0	0	0	0	6,427
尾道市	8,944	1,028	54	20	7	0	0	0	0	0	0	0	10,053
福山市	14,134	967	50	11	12	1	0	0	0	0	0	0	15,175
府中市	4,029	429	17	4	2	0	0	0	0	0	0	0	4,481
三次市	2,707	527	8	3	2	0	0	0	0	0	0	0	3,247
庄原市	435	105	6	0	0	0	0	0	0	0	0	0	546
大竹市	166	81	5	0	0	0	0	0	0	0	0	0	252
東広島市	3,512	483	8	2	1	0	0	0	0	0	0	0	4,006
廿日市市	7,188	448	2	2	0	0	0	0	0	0	0	0	7,640
安芸高田市	968	122	7	0	0	0	0	0	0	0	0	0	1,097
江田島市	1,839	132	4	1	0	0	0	0	0	0	0	0	1,976
府中町	1,052	93	1	0	3	0	0	0	0	0	0	0	1,149
海田町	175	32	2	0	0	0	0	0	0	0	0	0	209
熊野町	278	13	0	0	0	0	0	0	0	0	0	0	291
坂町	65	10	0	0	0	0	0	0	0	0	0	0	75
安芸太田町	92	28	2	0	0	0	0	0	0	0	0	0	122
北広島町	318	94	1	0	0	0	0	0	0	0	0	0	413
大崎上島町	359	60	4	0	0	0	0	0	0	0	0	0	423
世羅町	1,145	119	5	0	0	0	0	0	0	0	0	0	1,269
神石高原町	182	31	1	0	0	0	0	0	0	0	0	0	214
県 計	66,878	6,914	288	77	44	2	1	0	0	0	0	0	74,204

(単位: 基)

処理方法 人槽区分	合 併 処 理												小計	合計
	下限 ~20	21~ 100	101~ 200	201~ 300	301~ 500	501~ 1,000	1001~ 2,000	2001~ 3,000	3001~ 4,000	4001~ 5,000	5001~ 10,000	10,001 ~		
広島市	5,079	192	63	22	20	5	3	5	0	1	0	0	5,390	11,313
呉市	2,303	140	28	16	9	3	7	3	0	0	0	0	2,509	6,798
竹原市	2,137	111	33	8	12	4	4	0	0	0	0	0	2,309	7,236
三原市	6,875	215	50	22	24	9	7	1	1	1	0	0	7,205	13,632
尾道市	13,337	734	112	48	45	15	3	3	0	0	0	0	14,297	24,350
福山市	13,251	652	94	31	38	16	6	1	0	1	1	0	14,091	29,266
府中市	2,920	145	25	11	9	2	1	0	0	0	0	0	3,113	7,594
三次市	4,547	224	42	16	22	7	6	2	0	0	0	0	4,866	8,113
庄原市	2,874	96	16	8	12	5	6	2	0	1	0	0	3,020	3,566
大竹市	291	20	5	0	5	1	0	0	0	0	0	0	322	574
東広島市	15,962	1,048	166	54	38	11	10	1	2	0	0	0	17,292	21,298
廿日市市	5,552	261	51	27	20	12	9	3	2	1	1	0	5,939	13,579
安芸高田市	3,768	106	28	11	8	8	4	0	0	2	0	0	3,935	5,032
江田島市	902	51	8	3	5	0	1	2	0	0	0	0	972	2,948
府中町	330	18	8	1	2	1	0	0	0	0	1	0	361	1,510
海田町	100	4	2	0	2	0	0	0	0	0	0	0	108	317
熊野町	580	31	2	0	0	0	0	0	0	0	0	0	613	904
坂町	32	3	0	0	0	0	1	0	0	0	0	0	36	111
安芸太田町	870	20	10	5	1	2	2	1	0	0	0	0	911	1,033
北広島町	2,524	71	6	7	8	15	6	2	0	1	0	0	2,640	3,053
大崎上島町	632	36	5	4	2	1	2	1	0	0	0	0	683	1,106
世羅町	2,742	100	14	9	10	2	2	0	0	0	0	0	2,879	4,148
神石高原町	1,499	38	5	5	1	3	6	0	0	0	0	0	1,557	1,771
県 計	89,107	4,316	773	308	293	122	86	27	5	8	3	0	95,048	169,252

資料一表 20 処理方法別浄化槽設置基数（平成 29 年度）

種類		人槽		(単位：基)															
				200人槽以下				201～500人槽				501人槽以上						合計	
				～20	21～100	101～200	小計	201～300	301～500	小計	501～1,000	1,001～2,000	2,001～3,000	3,001～4,000	4,001～5,000	5,001～10,000	10,001～		小計
旧構造基準	単独処理	腐敗型	2,905	566	88	3,559	15	9	24	1	0	0	0	0	0	0	0	1	3,584
		ばっ気型	11,984	1,396	81	13,461	37	13	50	0	0	0	0	0	0	0	0	0	13,511
		その他	3,239	658	91	3,988	21	14	35	1	1	0	0	0	0	0	0	2	4,025
		小計	18,128	2,620	260	21,008	73	36	109	2	1	0	0	0	0	0	0	3	21,120
	合併処理	散水ろ床	1	1	0	2	0	1	1	0	0	0	0	0	0	0	0	0	3
		活性汚泥	273	6	14	293	8	5	13	0	2	1	0	0	0	0	0	3	309
その他		756	65	31	852	21	39	60	12	4	4	2	1	0	0	0	23	935	
	小計	1,030	72	45	1,147	29	45	74	12	6	5	2	1	0	0	0	26	1,247	
旧構造合計		19,158	2,692	305	22,155	102	81	183	14	7	5	2	1	0	0	0	29	22,367	
新構造基準	単独処理	分離接触ばっ気	42,777	3,898	11	46,686	2	2	4	0	0	0	0	0	0	0	0	0	46,690
		分離ばっ気	4,876	294	4	5,174	0	1	1	0	0	0	0	0	0	0	0	0	5,175
		散水ろ床	3	4	4	11	1	2	3	0	0	0	0	0	0	0	0	0	14
		その他	1,094	98	9	1,201	1	3	4	0	0	0	0	0	0	0	0	0	1,205
			小計	48,750	4,294	28	53,072	4	8	12	0	0	0	0	0	0	0	0	0
	合併処理	分離接触ばっ気	1,504	639	47	2,190	14	7	21	2	2	0	0	0	0	0	0	4	2,215
		掻きろ床接触ばっ気	27,697	165	5	27,867	1	2	3	3	3	0	0	0	0	0	0	6	27,876
		脱窒ろ床接触ばっ気	0	0	0	0	0	0	0	0	0	0	0	0	0	0	0	0	0
		回転板接触	0	1	2	3	0	1	1	1	0	0	0	0	0	0	0	1	5
		接触ばっ気	11	579	418	1,008	165	125	290	39	18	8	1	1	0	0	0	67	1,365
		散水ろ床	0	1	0	1	0	0	0	0	0	0	0	0	0	0	0	0	1
		長時間ばっ気	34	22	20	76	26	41	67	23	26	7	1	3	1	0	0	61	204
		標準活性汚泥	0	0	0	0	1	1	1	1	1	0	0	0	0	0	0	1	2
		接触ばっ気・砂ろ過	0	0	1	1	0	0	0	0	0	0	0	0	0	0	0	0	1
		凝集分離	0	0	0	0	0	0	0	0	0	0	0	0	0	0	0	0	0
		接触ばっ気・活性炭	0	0	0	0	0	0	0	0	0	0	0	0	0	0	0	0	0
		凝集分離・活性炭	0	0	0	0	2	2	2	0	0	0	0	0	0	0	0	0	2
		硝化液循環	0	0	0	0	0	0	0	1	0	0	0	0	0	0	0	0	1
		三次処理 脱窒・脱磷	0	0	0	0	0	1	1	0	0	0	0	0	0	0	0	0	1
			小計	29,246	1,407	493	31,146	207	179	386	70	49	15	2	4	1	0	141	31,673
	大臣認定型	53,624	2,516	213	56,353	63	60	123	35	31	4	1	3	2	0	76	56,552		
	うち窒素除去能力を有する高度処理型	25,683	1,010	75	26,768	19	12	31	6	6	0	0	0	0	0	12	26,811		
	うち窒素・リン同時除去能力を有する高度処理型	5	1	0	6	0	4	4	0	0	0	0	0	0	0	0	10		
	うちBOD除去能力に関する高度処理型	31	3	0	34	0	0	0	0	0	0	0	0	0	0	0	34		
	その他	5,207	321	22	5,550	9	9	18	5	0	3	0	0	0	0	8	5,576		
	小計	88,077	4,244	728	93,049	279	248	527	110	80	22	3	7	3	0	225	93,801		
新構造合計		136,827	8,538	756	146,121	283	256	539	110	80	22	3	7	3	0	225	146,885		
新構造基準+旧構造基準		155,985	11,230	1,061	168,276	385	337	722	124	87	27	5	8	3	0	254	169,252		

資料一表 21 建築用途別浄化槽（201人槽以上）設置基数（平成 29 年度）

用途		人槽		(単位：基)													
				201～500人槽			501人槽以上						合計				
		201～300	301～500	小計	501～1,000	1,001～2,000	2,001～3,000	3,001～4,000	4,001～5,000	5,001～10,000	10,001～	小計					
1	集会施設関係	15	14	29	9	2	1	0	0	0	0	12	41				
2	住宅施設関係	(1)大家又は設置者管理	51	22	73	8	6	3	1	2	1	0	21	94			
		(2)入居者管理	22	12	34	15	9	1	2	1	1	0	29	63			
3	宿泊施設関係	16	26	42	12	12	1	0	0	0	0	25	67				
4	医療施設関係	16	27	43	21	7	2	0	2	0	0	32	75				
5	店舗関係	65	32	97	4	8	4	0	0	0	0	16	113				
6	娯楽施設関係	34	52	86	10	6	1	0	2	0	0	19	105				
7	駐車場関係	3	6	9	2	5	2	1	0	0	0	10	19				
8	学校施設関係	48	34	82	6	4	0	1	0	0	0	11	93				
9	事務所関係	21	25	46	3	1	0	0	0	1	0	5	51				
10	作業場関係	42	32	74	5	5	1	0	0	0	0	11	85				
11	その他	52	55	107	29	22	11	0	1	0	0	63	170				
計	2(2)を除く計	363	325	688	109	78	26	3	7	2	0	225	913				
	全体計	385	337	722	124	87	27	5	8	3	0	254	976				

(注) 「2(2)の入居者管理」とは、当該浄化槽を入居者が自ら共同で管理しているものをいう。

資料一表 22 市町一般廃棄物処理事業担当部局一覧（平成 29 年度）

市町名	担当部局	電話番号	所在地
広島市	環境政策課政策係	082-504-2505	〒730-8586 広島市中区国泰寺町一丁目6-34
	環境政策課庶務係	082-504-2203	
呉市	環境政策課	0823-25-3303	〒737-8501 呉市中央四丁目1-6
竹原市	まちづくり推進課生活環境係	0846-22-2279	〒725-8666 竹原市中央五丁目1-35
三原市	環境管理課	0848-63-1210	〒723-0016 三原市宮沖五丁目5-10
尾道市	清掃事務所	0848-48-2900	〒722-0221 尾道市長者原一丁目220-75
福山市	環境総務課	084-928-1071	〒720-8501 福山市東桜町3-5
府中市	環境整備課	0847-43-7144	〒726-0002 府中市鶴飼町74-2
三次市	環境政策課業務管理係	0824-66-3449	〒729-6213 三次市廻神町1820-12
庄原市	環境政策課リサイクルプラザ係	0824-72-1398	〒727-0003 庄原市是松町20-25
大竹市	環境整備課	0827-52-5101	〒739-0601 大竹市東栄三丁目4
東広島市	廃棄物対策課	082-420-0926	〒739-8601 東広島市西条栄町8-29
廿日市市	廃棄物対策課	0829-30-9133	〒738-8501 廿日市市下平良一丁目11-1
安芸高田市	環境生活課	0826-42-1126	〒731-0592 安芸高田市吉田町吉田791
江田島市	地域支援課	0823-43-1637	〒737-2297 江田島市大柿町大原505
府中町	環境課環境政策係	082-286-3247	〒735-8686 安芸郡府中町大通三丁目5-1
海田町	生活安全課生活環境係	082-823-9219	〒736-8601 安芸郡海田町上市14-18
熊野町	生活環境課	082-820-5606	〒731-4292 安芸郡熊野町中溝一丁目1-1
坂町	環境防災課	082-820-1506	〒731-4393 安芸郡坂町平成ヶ浜一丁目1-1
安芸太田町	衛生対策室	0826-23-1120	〒731-3411 山県郡安芸太田町大字穴1456-1
北広島町	町民課環境管理係	050-5812-1854	〒731-1595 山県郡北広島町有田1234
大崎上島町	保健衛生課	0846-62-0303	〒725-0401 豊田郡大崎上島町木江4968
世羅町	環境整備課環境整備係	0847-22-4513	〒722-1192 世羅郡世羅町大字西上原123-1
神石高原町	環境衛生課	0847-89-3336	〒720-1522 神石郡神石高原町小島2025

資料一表 23 一般廃棄物処理事業関係一部事務組合一覧（平成 29 年度）

名称	電話番号	所在地	所管区域	し尿	ごみ
安芸地区衛生施設管理組合	082-885-2538	〒731-4301 安芸郡坂町 21322-11	広島市〔東区（福田町・福田一～八丁目、馬木町・馬木一～九丁目、温品町・温品一～八丁目・上温品一～四丁目）、安芸区（全域）〕	A	—
			府中町，海田町，熊野町，坂町	A	A
甲世衛生組合	0847-23-0691	〒729-3302 世羅郡世羅町大字川尻 10781-11	世羅町，三原市（旧久井町）	—	B
			尾道市（旧御調町）	—	B
三原広域市町村圏事務組合	0847-32-7262	〒722-1414 三原市久井町坂井原 11358-66	三原市，世羅町	—	B
芸北広域環境施設組合	0826-72-8871	〒731-1595 山県郡北広島町有田 1234	安芸高田市，北広島町	—	A
広島中央環境衛生組合	082-426-0852	〒739-0022 東広島市西条町上三永 10766-1	東広島市，竹原市，大崎上島町	B	B

(注) 1 し尿

A…………し尿の収集処理について，組合で一貫して行っている。

B…………し尿処理施設の管理のみ，組合で行っている。

2 ごみ

A…………ごみの収集処理について，組合で一貫して行っている。

B…………ごみ処理施設の管理のみ，組合で行っている。