

(2) 県債及び一時借入金の状況

県債

県債（地方債）は、その償還が次年度以降にわたる長期の借入金です。

県債は、学校その他の文教施設、道路、河川などの公共土木施設の建設や、災害復旧事業などで多額の資金を必要とする事業を実施する場合、その財源に充てるため借り入れることが認められているものです。

平成18年度末現在における県債の現在高は、2兆576億6,093万円で、前年同期に比べて1.9パーセント増となっており、その目的別、借入先別及び利率別構成は、次のとおりです。

県債の目的別構成

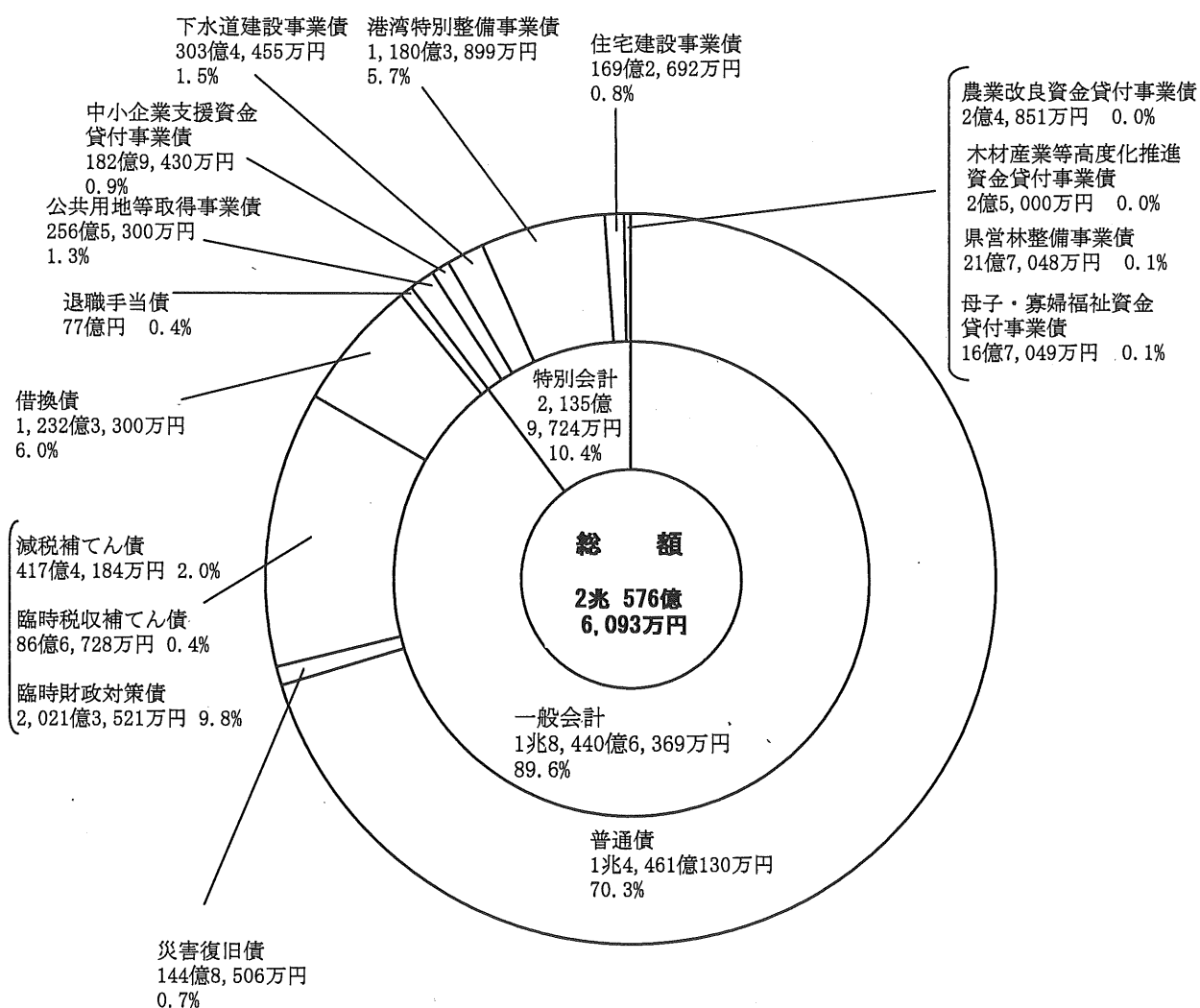

(注) 端数処理の関係で積上げ数値と総額等が異なる場合がある。

県債の借入先別利率別構成

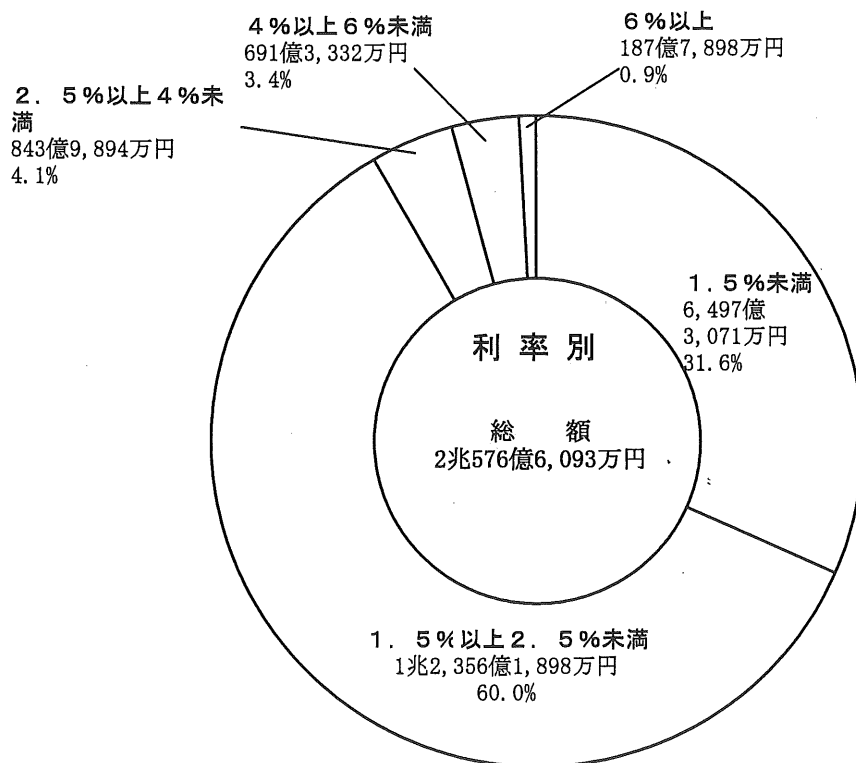
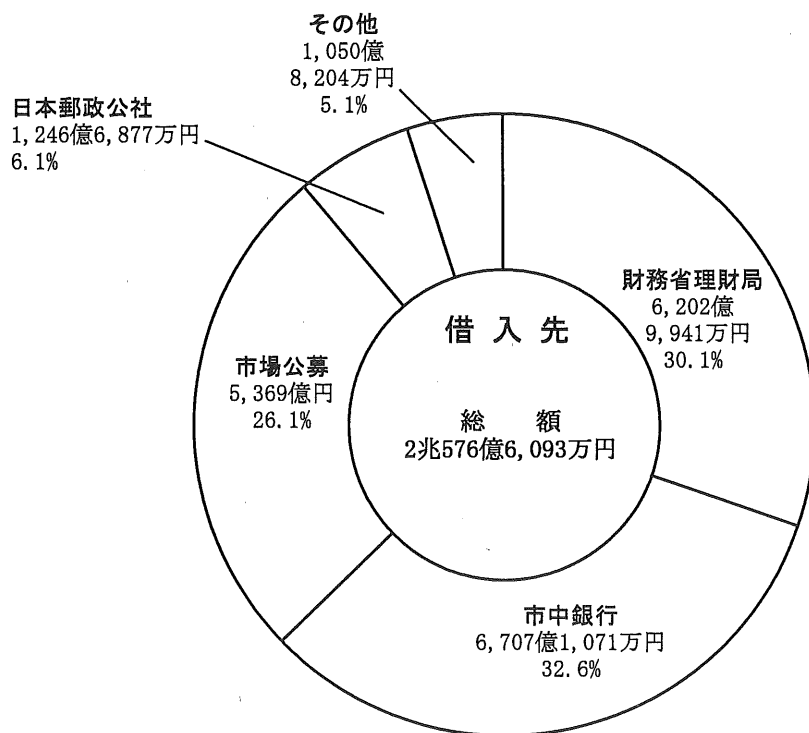

(注) 端数処理の関係で積上数値と総額等が異なる場合がある。

県債現在高推移

(各年度末現在)

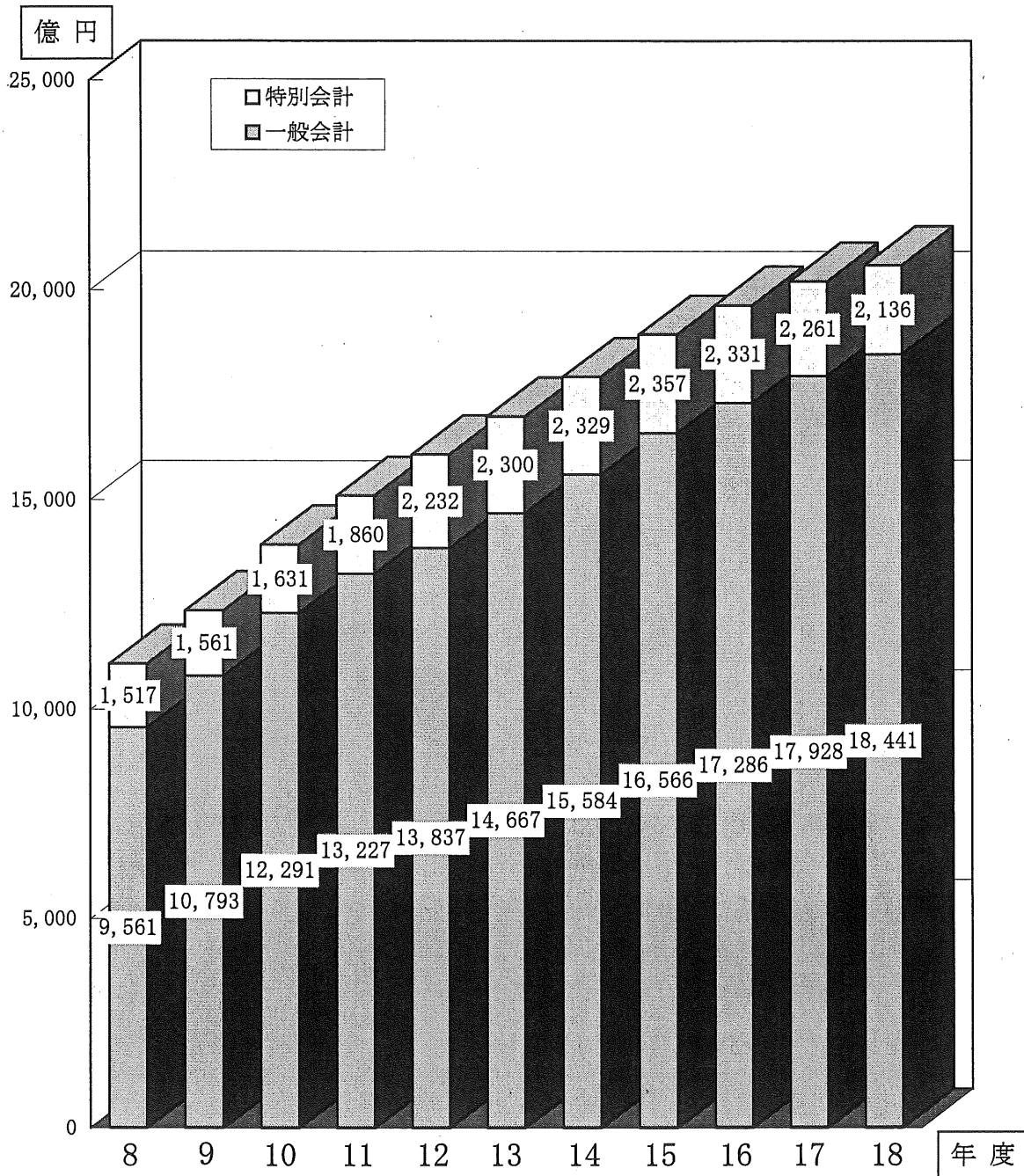

一時借入金

一時借入金は、一時的な支払い資金の不足を補うための年度内の短期借入金で、歳入予算としては計上されず、借入最高限度額が予算に定められているものです。

平成18年度における一時借入金は、ありません。

(3) 県民の負担状況

県の財政は、主として県民の皆さんの直接あるいは間接的な負担によって賄われています。
このうち、直接県民の負担となるものは、県税、使用料、手数料などです。

県民の直接負担の大きな割合を占める県税の平成19年3月31日現在の税目別の徴収状況は、次のとおりです。

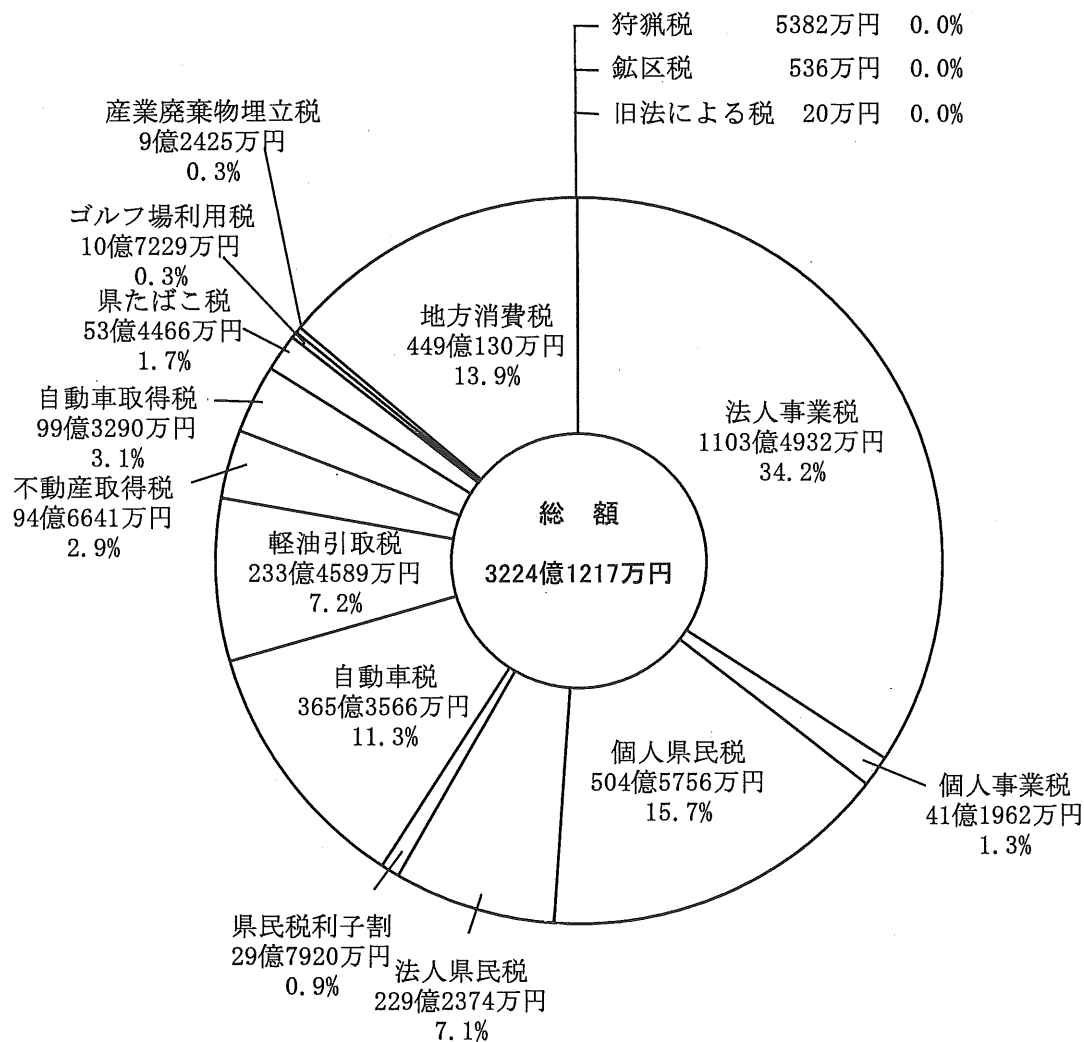

注1) 証紙徴収による収入(特別会計)を含む。

注2) 端数処理の関係で、積み上げ数値と総額が異なる場合がある。

平成10年度からの県税徴収の状況は、次のとおりです。

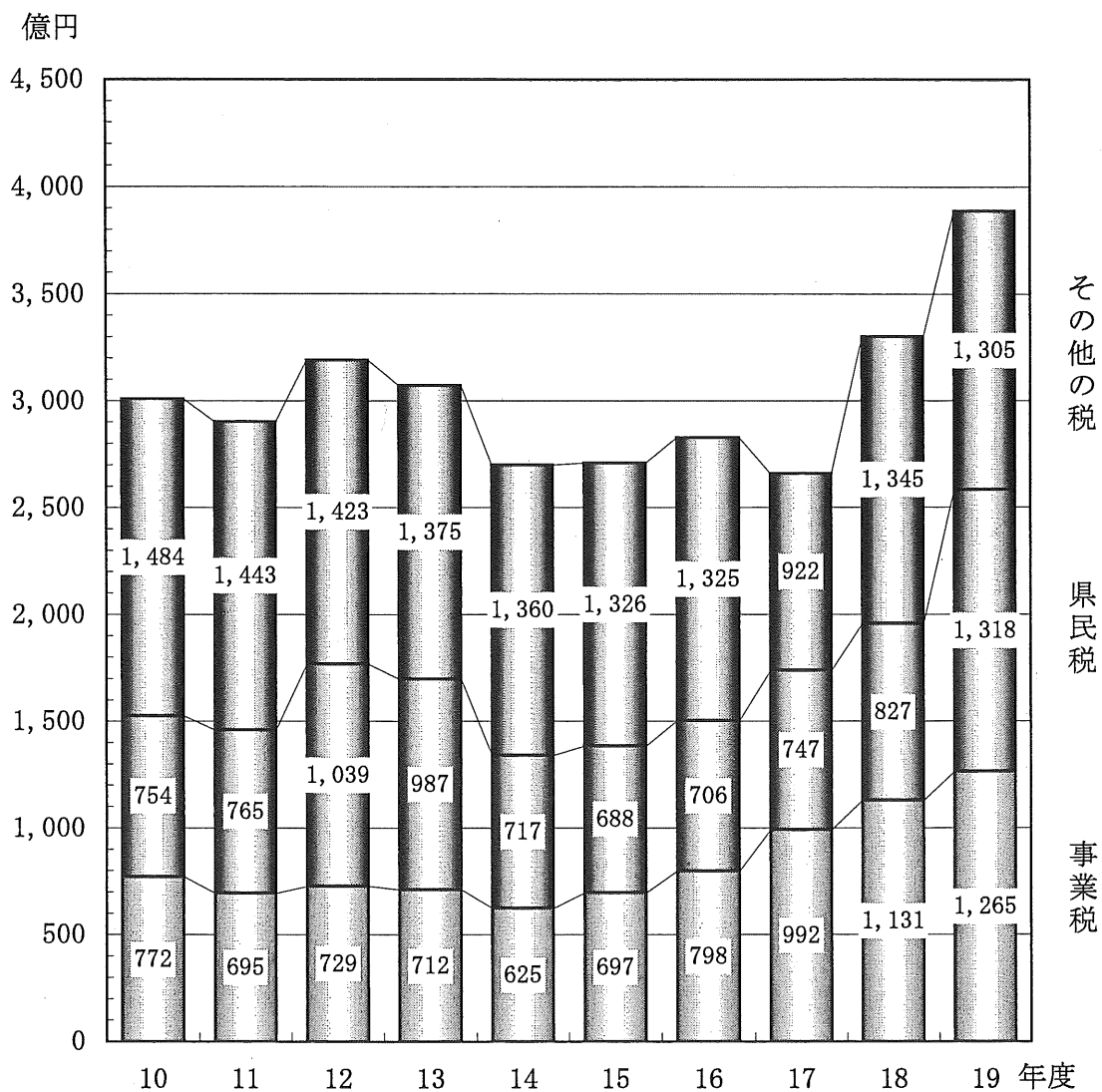

(注) 平成17年度までは決算額，平成18年度は最終予算額，平成19年度は当初予算額である。

県民所得との関係で、県税はどのような割合になっているか、また、1人当たりの県税負担額はどのようになっているかについて、平成10年度からの動きをみると次のようになっています。

県税の県民所得に対する割合

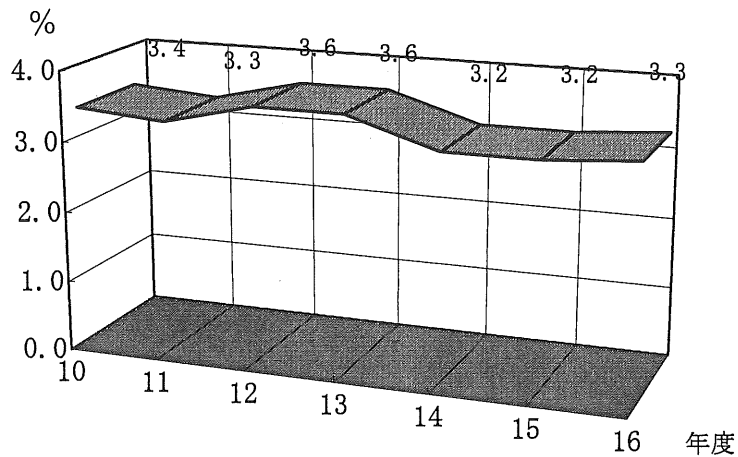

県民1人当たりの県税負担額

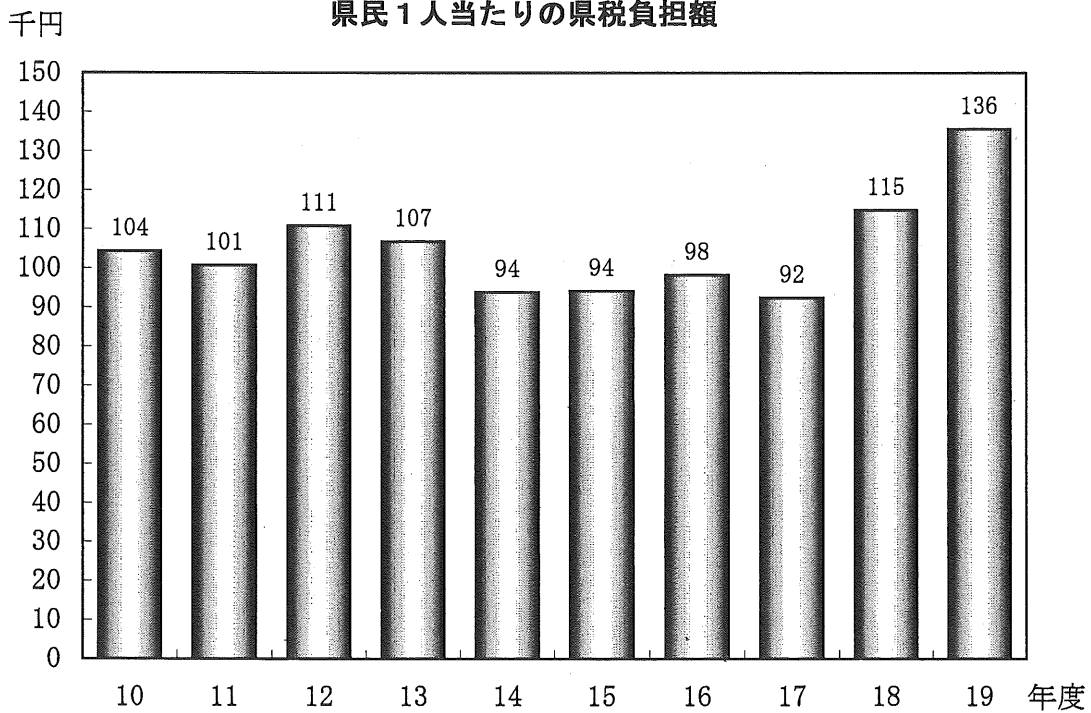

直接県民の負担によって賄われている県税等が総収入（普通会計歳入総額）に対して占める割合の状況は、次のとおりです。

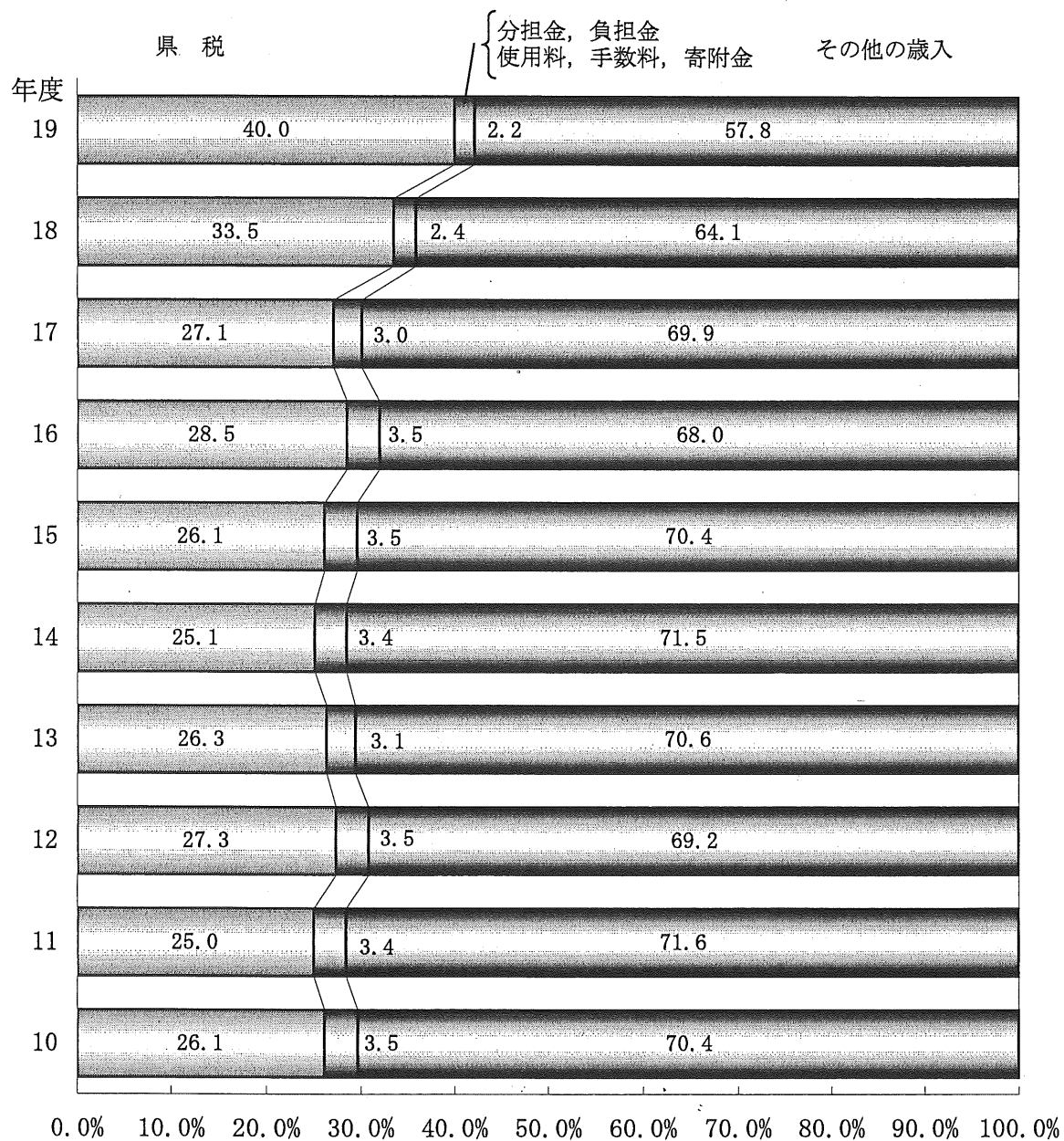

(4) 県有財産の状況

県の財政活動は、予算など金銭の流れを取り扱う仕事のほか、これまでの財政活動によって生じた様々な財産を管理、運用する仕事があります。県の所有するこのような財産は、行政を運営するうえで基礎となるものですから、常にその管理を明確にして効率的に使用する必要があります。

平成19年3月31日現在における主な県有財産の状況は、次のとおりです。

平成18年度末県有財産現在高

◎ 土地及び建物

(単位：㎡)

区 分	土 地	建 物 (延 面 積)		
		木 造	非木造	合 計
行 政 財 産	37,374,169.74	62,352.36	3,423,166.40	3,485,518.76
公 用 財 産	927,640.09	17,498.02	525,011.56	542,509.58
本 庁 舎	47,186.43	0.00	87,252.73	87,252.73
警察消防施設	558,152.00	16,370.02	262,718.76	279,088.78
その他の施設	322,301.66	1,128.00	175,040.07	176,168.07
公 共 用 財 産	36,299,315.66	44,854.34	2,898,154.84	2,943,009.18
学 校	4,643,708.57	22,252.03	1,403,426.36	1,425,678.39
公 営 住 宅	1,254,664.01	436.33	1,045,946.15	1,046,382.48
公 園	24,256,028.72	16,047.86	57,365.52	73,413.38
その他の施設	6,144,914.36	6,118.12	391,416.81	397,534.93
山 林	147,213.99			
普 通 財 産	17,259,831.60	1,931.61	213,249.68	215,181.29
山 林	15,570,402.34			0.00
職 員 公 舎	232,599.30	306.10	134,523.27	134,829.37
廃川廃道敷地	6,655.89			0.00
そ の 他	1,450,174.07	1,625.51	78,726.41	80,351.92
合 計	54,634,001.34	64,283.97	3,636,416.08	3,700,700.05

◎ 物 権

(単位：㎡)

区 分	設定面積	
	地上権	地役権
行 政 財 産	734,355.63	0.00
普 通 財 産	43,516,437.58	9.24
山 林	43,516,367.59	0.00
そ の 他	69.99	0.00
合 計	44,250,793.21	9.24

◎ 基金現在高

(単位：千円)

区 分	金 額
災 害 救 助 基 金	1,283,023
県 営 林 事 業 費 基 金	946
財 政 調 整 基 金	6,322,255
市 町 村 振 興 基 金	16,560,776
土 地 開 発 基 金	19,745,480
民 間 社 会 福 祉 事 業 振 興 基 金	351,709
瀬 戸 内 海 大 橋 建 設 基 金	533,229
県 立 産 業 会 館 施 設 設 備 整 備 基 金	665,622
大 規 模 社 会 福 祉 施 設 等 建 設 基 金	2,552,532
減 債 基 金	98,477,172
美 術 品 等 取 得 基 金	5,007,339
社 会 教 育 振 興 基 金	101,124
大 規 模 事 業 基 金	7,136,791
環 境 保 全 基 金	400,739
地 域 づ くり 振 興 基 金	1,391,818
地 域 福 祉 基 金	5,022,205
み どり と 景 観 の 基 金	2,034,709
中 山 間 ふ る さ と ・ 水 と 土 の 保 全 基 金	1,225,287
港 湾 整 備 事 業 基 金	2,014,326
県 庁 舎 整 備 基 金	15,027,964
介 護 保 険 財 政 安 定 化 基 金	3,662,249
中 山 間 地 域 等 直 接 支 払 事 業 基 金	1,742,680
国 民 健 康 保 険 広 域 化 等 支 援 基 金	231,133
森 林 整 備 地 域 活 動 支 援 事 業 基 金	113,429
産 業 廃 棄 物 抑 制 基 金	1,188,296
障 害 者 自 立 支 援 特 別 対 策 事 業 基 金	2,182,624
合 計	194,975,457

◎ 有価証券

(単位：千円)

区 分	金 額
株 券	8,036,457
大阪中小企業投資育成株式会社	20,000
広島空港ビルディング株式会社	1,372,400
株式会社全国液卵公社	5,000
井原鉄道株式会社	45,000
株式会社広島情報シンフォニー	24,500
株式会社ひろしま港湾管理センター	510,000
広島エアポートビレッジ開発株式会社	2,450,000
株式会社広島テクノプラザ	800,000
株式会社エヌエイチケイちゅうごくソフトプラン	1,000
基町パーキングアクセス株式会社	10,000
株式会社広島ソフトウェアセンター	500,000
株式会社日本宝くじシステム	2,000
広島地下街開発株式会社	1,500,000
株式会社サンフレッチェ広島	100,000
福山リサイクル発電株式会社	400,000
本州四国連絡高速道路株式会社	296,557

出資証券	906,550
広島県漁業信用基金協会	117,750
広島県農業信用基金協会	412,840
社団法人全国鶏卵価格安定基金	5,000
社団法人広島県畜産協会	57,500
社団法人日本草地畜産種子協会	200
社団法人全日本卵価安定基金	5,000
社団法人家畜改良事業団	6,700
社団法人広島県野菜価格安定資金協会	13,050
社団法人広島県家畜畜産物衛生指導協会	25,000
社団法人広島県果実生産出荷安定基金協会	25,000
社団法人日本食肉格付協会	3,500
独立行政法人農林漁業信用基金	146,010
総合研究開発機構	89,000
合 計	8,943,007

◎ 出資に関する権利

(単位：千円)

区 分	金 額
財団法人ひろしま国際センター	747,618
財団法人広島県職員互助会	2,500
財団法人地方公務員等ライフプラン協会	24,000
財団法人地方公務員安全衛生推進協会	44,000
財団法人地方自治情報センター	2,000
財団法人地域総合整備財団	150,000
財団法人都道府県会館	1,705,140
財団法人地域活性化センター	5,000
財団法人消防試験研究センター	1,000
財団法人救急振興財団	46,000
財団法人地域創造	181,155
財団法人ひろしま文化振興財団	440,000
財団法人県民センター	30,000
財団法人広島県女性会議	30,000
財団法人産業廃棄物処理事業振興財団	50,000
財団法人広島県環境保全公社	250,000
社会福祉法人広島県福祉事業団	10,000
財団法人国民年金福祉協会	5,000
学校法人自治医科大学	198,000
財団法人広島県健康福祉センター	40,000
財団法人ひろしまドナーバンク	20,000
財団法人ひろしまこども夢財団	50,000
財団法人広島原爆被爆者援護事業団	2,500
広島県信用保証協会	4,356,762
独立行政法人中小企業基盤整備機構	500
財団法人日本立地センター	18,500
財団法人ちゅうごく産業創造センター	20,000
財団法人伝統的工芸品産業振興協会	6,000
財団法人広島勤労福祉事業団	3,400
財団法人備後地域地場産業振興センター	1,000
財団法人ひろしま産業振興機構	5,090,328
財団法人広島勤労者職業福祉センター	5,000

(単位：千円)

区 分	金 額
雇用・能力開発機構	9,250
財団法人広島県農林振興センター	5,000
財団法人全日本地域研究交流協会	50,000
財団法人福山勤労福祉事業団	1,000
財団法人中国四国酪農大学校	1,000
財団法人漁場油濁被害救済基金	3,500
社団法人広島県山行苗木残苗補償協会	5,000
財団法人休暇村協会	30,000
財団法人もみのき森林公園協会	5,000
財団法人中央森林公園協会	13,500
広島県土地開発公社	30,000
独立行政法人日本高速道路保有・債務返済機構	48,596,443
財団法人建設業情報管理センター	11,340
財団法人広島県建設技術センター	26,000
広島県道路公社	6,325,000
財団法人リバーフロント整備センター	5,000
財団法人ダム技術センター	2,600
財団法人河川情報センター	10,000
財団法人砂防フロンティア整備推進機構	3,500
財団法人広島海員会館	5,000
財団法人沿岸技術研究センター	1,500
財団法人港湾空間高度化環境研究センター	4,000
財団法人区画整理促進機構	10,000
日本下水道事業団	27,124
財団法人広島県下水道公社	39,500
財団法人不動産適正取引推進機構	1,000
広島県住宅供給公社	8,300
財団法人高齢者住宅財団	5,000
財団法人建築コスト管理システム研究所	1,000
財団法人港湾空港建設技術サービスセンター	5,000
財団法人公園緑地管理財団	50,000
広島高速道路公社	27,105,000
交通エコロジー・モビリティ財団	1,000
財団法人広島県教育職員互助組合	2,500
財団法人広島県教育事業団	212,259
財団法人広島県スポーツ振興財団	800,004
財団法人広島県警察職員互助会	2,500
財団法人暴力追放広島県民会議	710,000
財団法人ひろしまベンチャー育成基金	10,000
合 計	97,669,223

基金運用の概要

(平成19年3月31日現在)

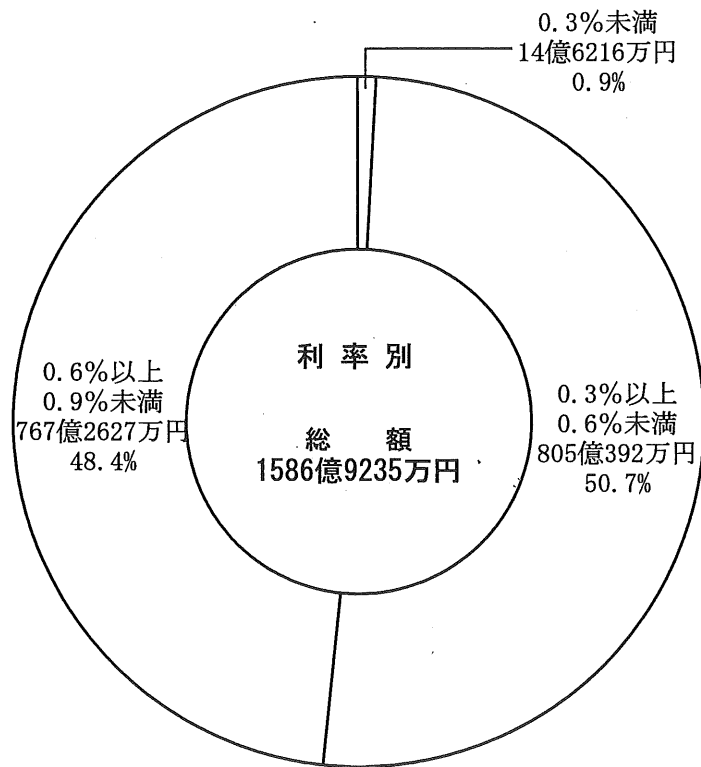
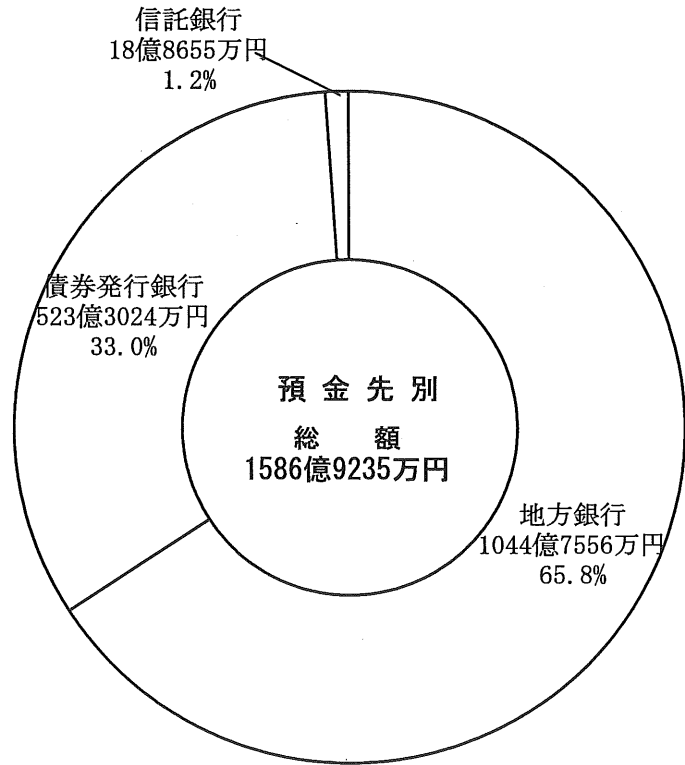

公営企業の経営状況

1 あらまし

- 地方公営企業法を適用し、企業会計方式で県が経営している事業は、病院会計など4会計です。
- 企業会計は、一般会計の現金主義の会計方式とは異なり、収益や費用の発生した時点において記録、整理する発生主義の会計方式を採用しています。
事業活動によって生じる料金などの収益、人件費、物件費、その他の諸経費などの費用の経理は「収益的収支」として、また、施設、設備などの整備に関する収入や支出の経理は「資本的収支」として区分しています。

2 病院事業の状況

(1) あらまし

病院事業では、県民の健康保持を目的として広島、安芸津、瀬戸田及び神石三和の4病院を経営しています。総病床数は1,060床で、公共の福祉の増進と医学の進歩に対応した医療の提供を図るとともに、公営企業としての経済性の発揮に努めています。

このうち、広島病院は、県内の基幹病院として県民が期待する先端的高度医療の提供を行うため、救命救急センター、母子総合医療センター、緩和ケア支援センターなどのセンター部門を運営し、総合的かつ高度な診療機能を備えるとともに、医師などの研修及び教育関連病院として医療水準の向上に努めています。また、次世代育成に係る医療を一元的・継続的に提供する成育医療センターの平成20年度開設に向け、必要な機能の整備を進めています。

このように、県内の基幹病院である広島病院をはじめ、他の3病院においても地域の中核病院として、あるいは、島しょ部、へき地の医療を担当する病院として、地域住民への医療サービスの提供に努めています。

最近5か年間の病院の診療状況は、次のとおりです。

年度		年度					
		14	15	16	17	18	19 (計画)
病 院 数		4	4	4	4	4	4
病 床 数		1,050	1,050	1,050	1,060	1,060	1,060
年 間 患 者 数	外来(人)	557,298	544,209	519,066	491,716	485,340	485,253
	入院(人)	330,533	329,713	314,728	306,595	299,126	309,715
1日平均 患 者 数	外来(人)	2,275	2,212	2,136	2,015	1,981	1,981
	入院(人)	906	901	862	840	820	846

(2) 平成18年度下半期の経理状況

予算の補正

平成19年3月に付表(予算の補正及び執行状況)のとおり、収入及び支出予算の補正を行いました。

このうち、収益的収入及び支出予算では、収入予算においては、土地売却益の計上等により、支出予算においては、退職者の増加による給与費の増加等により、ともに増額補正しました。

この結果、資本的収支予算を含めた最終予算額は、収入の部で225億9,240万円、支出の部で245億9,149万円となり、前年度最終予算額と比べますと、収入で0.4%増、支出で1.4%増となっています。

予算の執行

平成18年度の予算の執行状況は、付表（予算の補正及び執行状況）のとおりです。

収益的収入及び支出予算は、入院及び外来収益など199億9,326万円を収入し、運営に要する費用として211億2,249万円を支出しました。

資本的収入及び支出予算は、成育医療センターの開設に向けた整備工事などに28億7,389万円を支出し、これに要する資金として、一般会計からの出資金など22億2,566万円を収入しました。

損益計算

平成18年度の経営成績は、付表（損益計算書）のとおりです。

収益は前年度に比べて1.2パーセント増の199億6,297万円、費用は前年度に比べて0.1パーセント増の210億9,282万円で、当年度11億2,985万円の純損失を生じました。

財産の状況

平成18年度末の資産、負債及び資本の状況は、付表（貸借対照表）のとおりです。

企業債及び借入金

平成18年度末の企業債及び借入金の状況は、次表のとおりです。

企業債及び借入金の状況

(単位：千円)

区 分		平成17年度末 残 高	平成18年度 借 入 額	平成18年度 償 還 額	平成18年度末 残 高
企 業 債		28,886,281	1,005,500	1,797,883	28,093,898
内 訳	政 府 資 金	26,579,243 (279,916)	32,700 (0)	1,437,435 (133,359)	25,174,508 (146,557)
	公 営 公 庫 資 金	1,276,038	98,800	330,198	1,044,640
	民 間 等 資 金	1,031,000	874,000	30,250	1,874,750
他会計長期借入金		1,360,000	0	40,000	1,320,000

※ () 内は、日本郵政公社分を再掲。

(3) 平成19年度当初予算

平成19年度当初予算は、「収益的収入及び支出」で収入207億7,140万円、支出217億3,458万円、「資本的収入及び支出」で収入30億5,475万円、支出38億2,128万円を計上しています。

● 収益的収入及び支出予算

平成19年度は、入院患者数 309,715 人、外来患者数 485,253 人を予定し、次表のとおり、収入及び支出予算を計上しています。

収益的収入及び支出の予定額

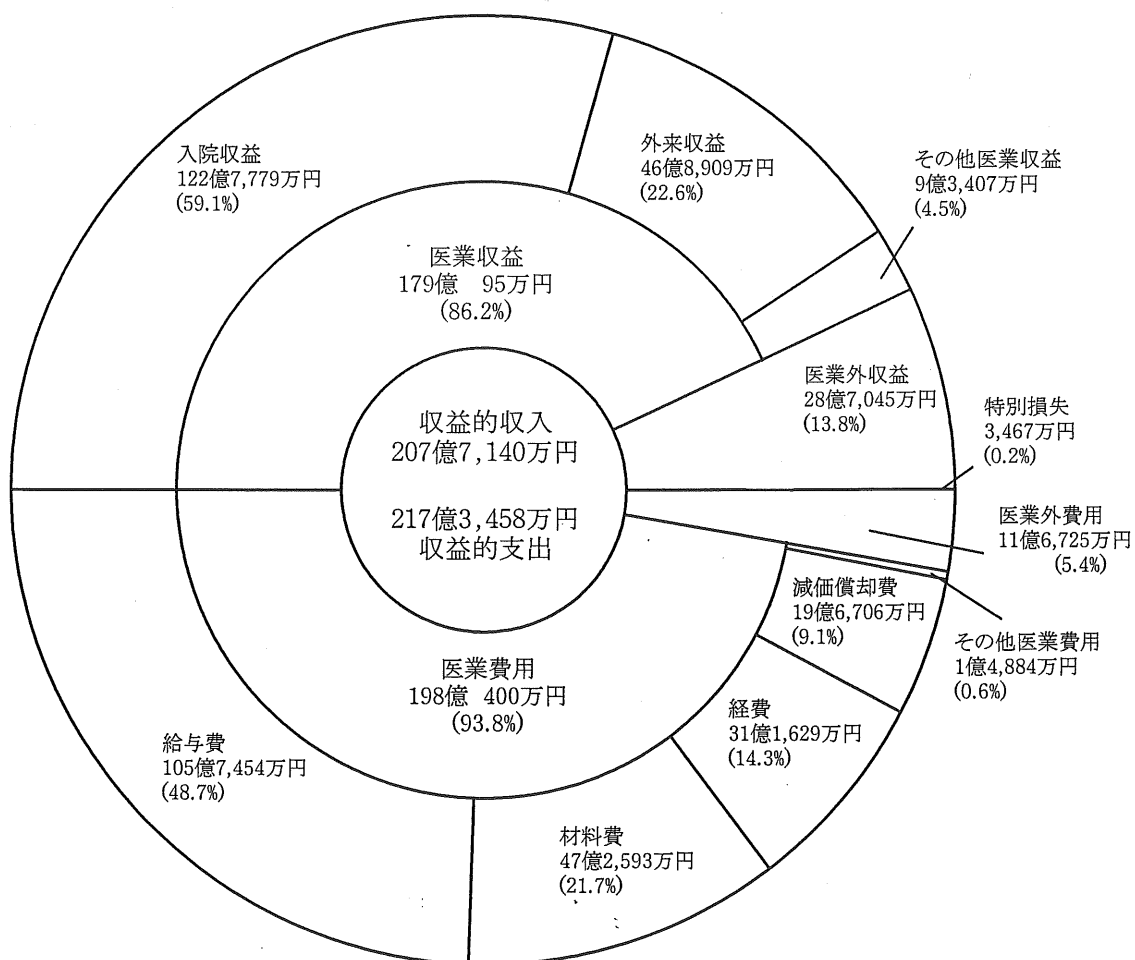

● 資本的収入及び支出予算

平成19年度は、成育医療センターの開設に向けた整備工事や医療水準の向上を図るための医療機器購入費など、次表のとおり、収入及び支出予算を計上しています。

資本的収入及び支出の予定額

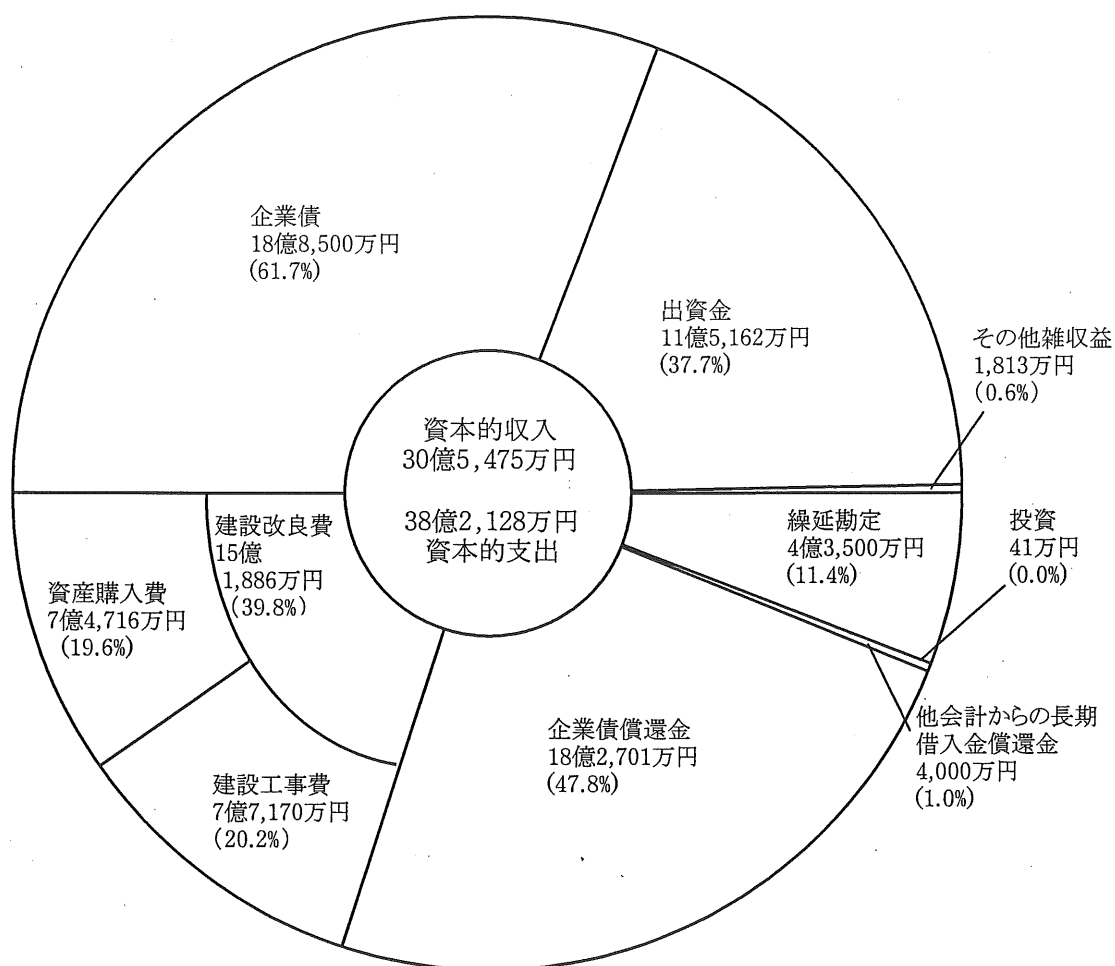

3 工業用水道事業の状況

(1) あらまし

工業用水道事業は、県内の産業活動のために必要な工業用水の確保を目的とし、太田川東部工業用水道、太田川東部工業用水道第2期水道及び沼田川工業用水道の3水道を経営しています。

太田川東部工業用水道及び太田川東部工業用水道第2期水道は、太田川及び土師ダムで確保した日量33万立方メートルの水源を基に広島湾東部沿岸地域及び広島中央テクノポリス地域に立地する企業に工業用水を供給するものです。

沼田川工業用水道は、棕梨ダムで確保した日量6万9,000立方メートルの水源を基に三原市、尾道市などの備後南部地域に立地する企業に工業用水を供給するものです。

なお、給水の状況は、次のとおりです。

給水の状況

項目	平成18年度実績量	平成19年度計画量
1 年間総給水量	94,976,551m ³	100,195,428m ³
2 1日平均給水量	260,210m ³	273,758m ³
3 給水先	31件	32件

(2) 平成18年度下半期の経理状況

予算の補正

平成19年3月に付表（予算の補正及び執行状況）のとおり、収入及び支出予算の補正を行いました。

このうち、収益的収入及び支出予算では、営業収益の減などによる収入予算の減額及び営業費用の増などによる支出予算の増額、資本的収入及び支出予算では、企業債の減などによる収入予算の減額及び建設改良費などの減による支出予算の減額の補正を行いました。

この結果、最終予算額は、収入の部で31億2,821万円（前年度：31億2,529万円）、支出の部で38億8,494万円（前年度：43億9,154万円）となり、前年度最終予算額と比べると、収入はほぼ同額でしたが、支出で11.5パーセントの減となりました。

予算の執行

平成18年度予算の執行状況は、付表（予算の補正及び執行状況）のとおりです。

収益的収入及び支出予算は、給水料金や共同事業者からの管理受託収益など25億3,848万円を収入し、経営に要する費用として25億1,459万円を支出しました。

資本的収入及び支出予算は、施設の改良に係る費用などに9億3,212万円を支出し、これらに要する資金として、企業債及び受託金など3億1,654万円を収入しました。

損益計算

平成18年度の経営成績は、付表（損益計算書）のとおりです。

当年度は、9,497万6,551立方メートルを給水し、収益24億2,197万円に対して、費用は24億1,579万円となり、618万円の純利益を生じました。

財産の状況

平成18年度末における資産、負債及び資本の状況は、付表（貸借対照表）のとおりです。

企業債及び借入金

平成18年度末の企業債及び借入金の状況は、次のとおりです。

企業債及び借入金の状況

(単位：千円)

区 分		平成17年度末 残 高	平成18年度 借 入 額	平成18年度 償 還 額	平成18年度末 残 高	
借 入 資 本 金	企 業 債	9,626,097	134,200	360,619	9,399,678	
	内 訳	政府資金	3,795,410		105,827	3,689,583
		公営公庫資金	5,830,688	134,200	254,792	5,710,096
	他会計借入金	406,400	0	0	406,400	

(3) 平成19年度当初予算

平成19年度の当初予算は、「収益的収入及び支出」で収入27億9,826万円、支出26億2,604万円を、「資本的収入及び支出」で収入13億3,630万円、支出18億6,477万円を計上しています。

● 収益的収入及び支出予算

平成19年度は、32事業所に対し、年間1億19万5,428立方メートルの給水を予定し、次表のとおり収入及び支出予算を計上しています。

収益的収入及び支出の予定額

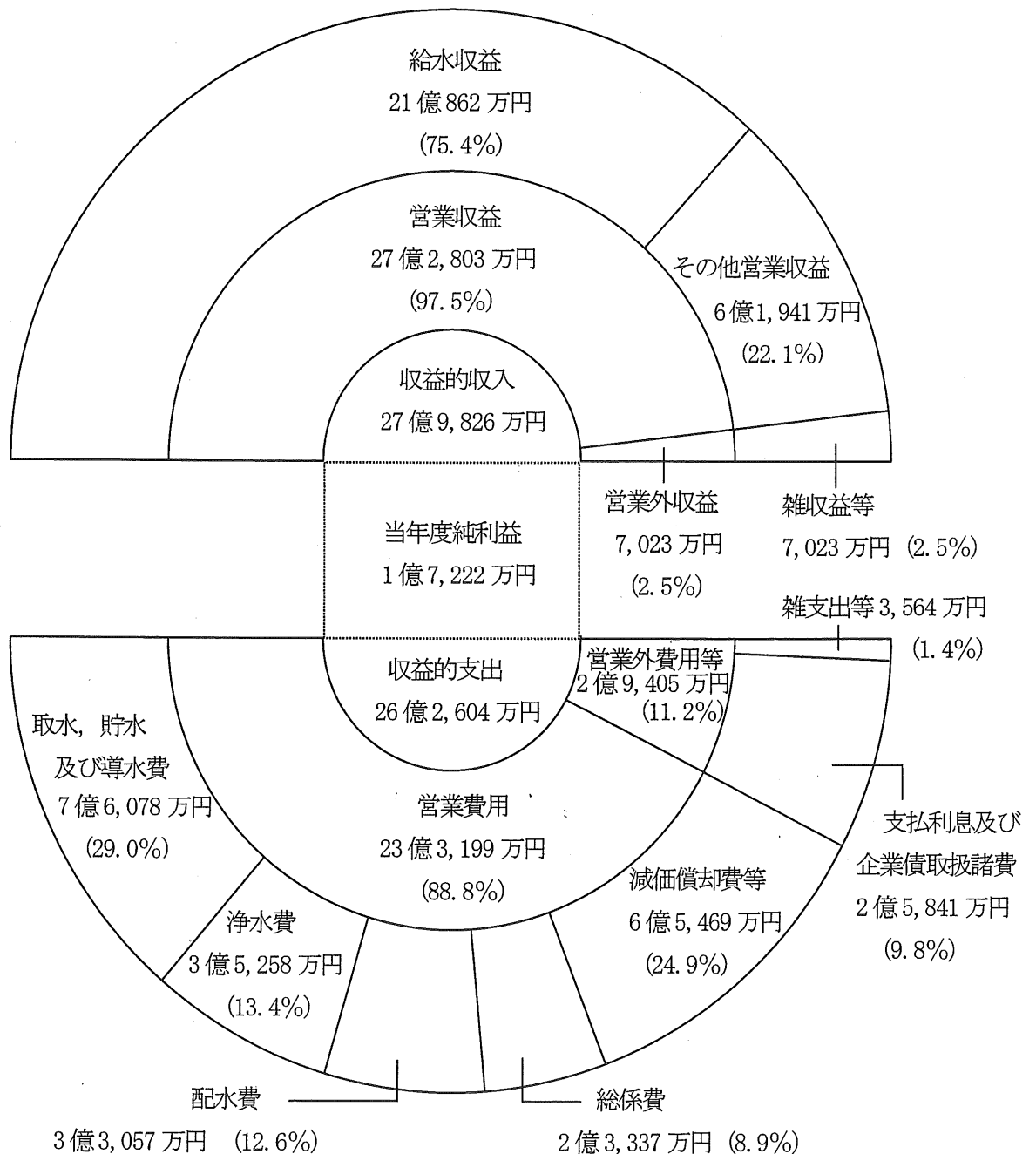

● 資本的収入及び支出予算

平成19年度は、老朽化した施設の更新、改良のための施設整備費など、次表のとおり収入及び支出予算を計上しています。

資本的収入及び支出の予定額

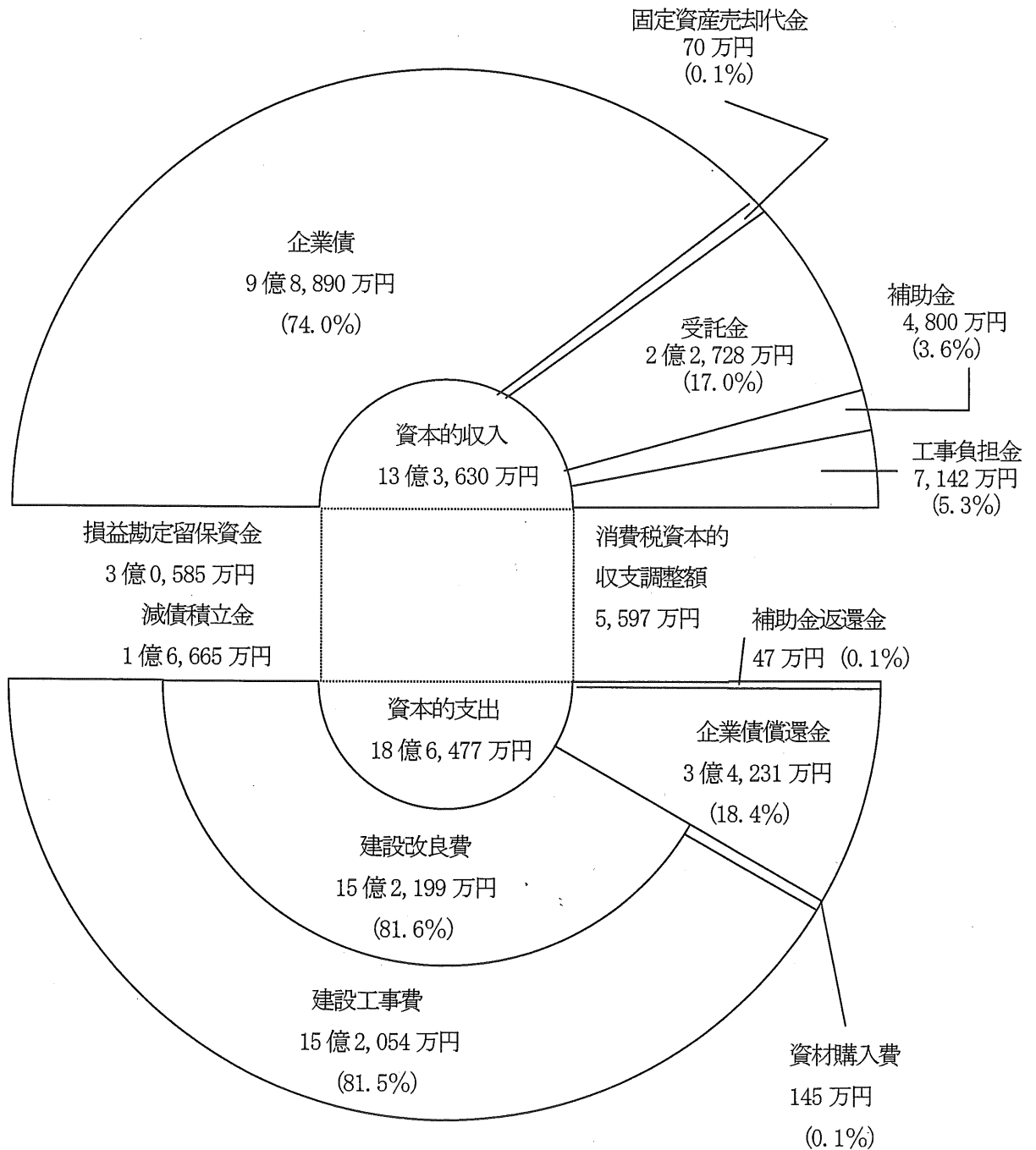

4 土地造成事業の状況

(1) あらまし

土地造成事業は、県内産業の活性化を図り、広島県の活力を生み出すことを目的として、これまで企業誘致の受皿としての産業団地、良質で低廉な住宅団地などを計画的に造成してきました。

今年度は、三次地区において、産業団地の開発に着手いたします。

また、広島空港の隣接地区において県営駐車場事業を行っています。

土地分譲等の状況は、次のとおりです。

土地分譲等の状況

項 目	平成18年度実績量	平成19年度計画量
1 土地分譲面積	389,230 m ²	69,686 m ²
(1) 産業用地	384,622 m ²	68,335 m ²
ア 黒 瀬 地 区	23,492 m ²	12,172 m ²
イ 久 井 地 区	6,060 m ²	17,726 m ²
ウ 新 市 地 区	19,589 m ²	1,500 m ²
エ 東 広 島 地 区	22,050 m ²	— m ²
オ 尾 道 流 通 団 地	42,943 m ²	36,937 m ²
カ 大 竹 地 区	211,867 m ²	— m ²
キ 三 次 地 区	22,214 m ²	— m ²
ク 三 原 地 区	2,392 m ²	— m ²
ケ 大 朝 地 区	34,015 m ²	— m ²
(2) 住宅用地	4,608 m ²	1,351 m ²
東 広 島 地 区	4,608 m ²	1,351 m ²
2 県営駐車場使用料	122,516 冊	118,172 冊
広島空港県営駐車場	122,516 冊	118,172 冊

(2) 平成18年度下半期の経理状況

予算の補正

平成19年3月に付表（予算の補正及び執行状況）のとおり、収入及び支出予算の補正を行いました。

このうち、収益的収入及び支出予算では、営業収益の増などによる収入予算の増額及び営業費用の増などによる支出予算の増額、資本的収入及び支出予算では、企業債の減などによる収入予算の減額及び土地造成費の減による支出予算の減額の補正を行いました。

この結果、最終予算額は、収入の部で258億8,756万円（前年度：149億1,959万円）、支出の部で416億7,899万円（前年度：260億9,346万円）となり、前年度最終予算額と比べると、収入で73.5パーセントの増、支出で59.7パーセントの増となりました。

予算の執行

平成18年度予算の執行状況は、付表（予算の補正及び執行状況）のとおりです。

収益的収入及び支出予算は、土地の売却収益など150億9,592万円を収入し、これに対応する土地売却原価など204億5,282万円を支出しました。

資本的収入及び支出予算は、土地造成費及び企業債の償還などに217億7,197万円を支出し、これらに要する資金として、企業債など113億6,110万円を収入しました。

損益計算

平成18年度の経営成績は、付表（損益計算書）のとおりです。

当年度は、大竹地区外8地区の産業用地38万4,622平方メートルの売却等により、収益150億8,623万円に対して、費用は204億4,320万円となり、53億5,698万円の純損失を生じました。

財産の状況

平成18年度末における資産、負債及び資本の状況は、付表（貸借対照表）のとおりです。

企業債及び借入金

平成18年度末の企業債及び借入金の状況は、次のとおりです。

企業債及び借入金の状況

(単位：千円)

区 分		平成17年度末 残 高	平成18年度 借 入 額	平成18年度 償 還 額	平成18年度末 残 高
借 入 資 本 金	企 業 債	54,559,048	11,308,000	19,426,246	46,440,802
	内				
	公営公庫資金	2,018,518	0	743,906	1,274,612
	民間等資金	52,540,530	11,308,000	18,682,340	45,166,190
	他会計借入金	3,237,423	0	0	3,237,423

(3) 平成19年度当初予算

平成19年度の当初予算は、「収益的収入及び支出」で収入33億4,070万円、支出45億5,403万円を、「資本的収入及び支出」で収入131億3,900万円、支出158億4,134万円を計上しています。

● 収益的収入及び支出予算

平成19年度は、尾道地区外4地区の土地6万9,686平方メートルの売却等を予定し、次表のとおり収入及び支出予算を計上しています。

収益的収入及び支出の予定額

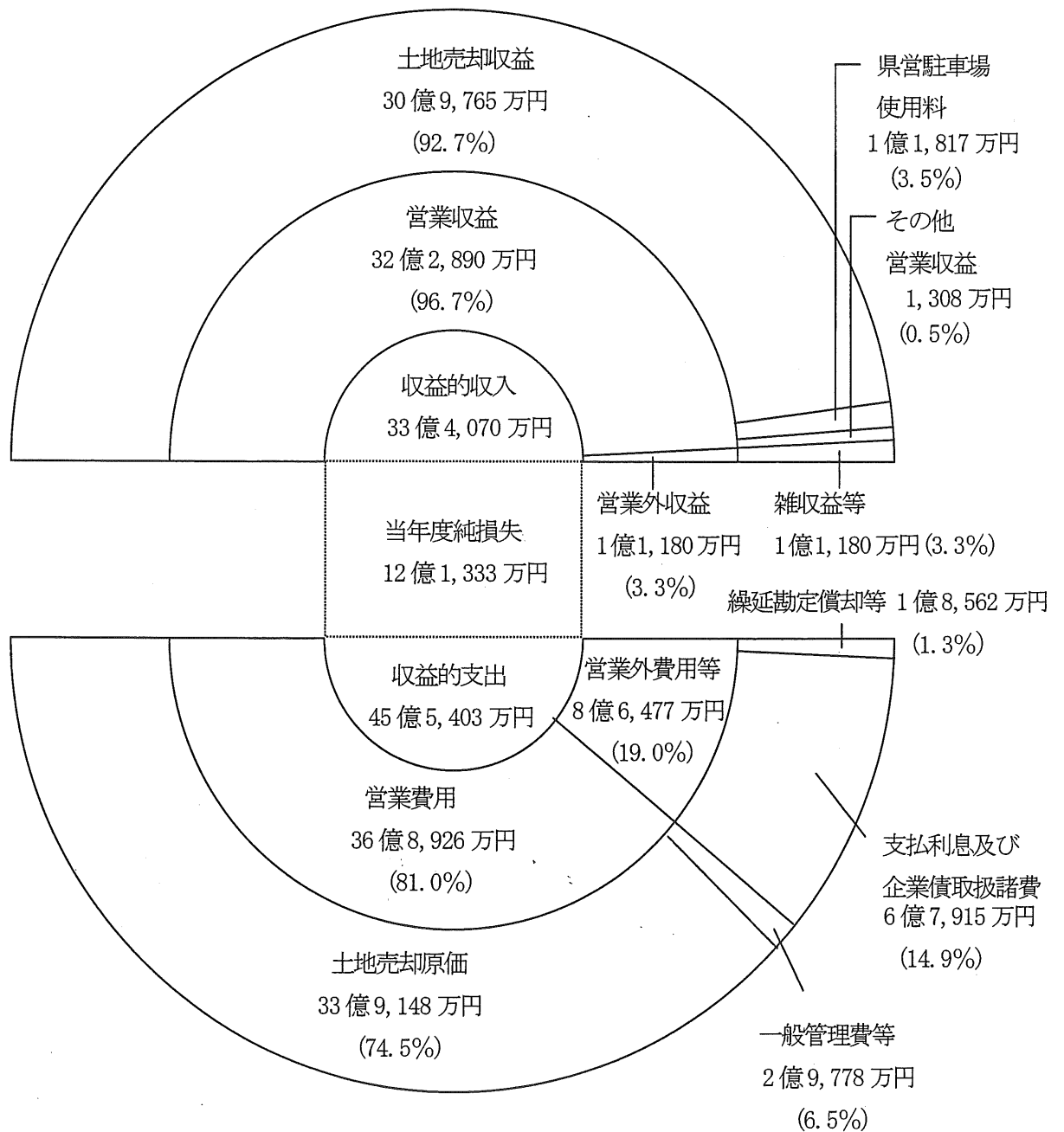

資本的収入及び支出予算

平成19年度は、三次地区の土地造成費など、次表のとおり収入及び支出予算を計上しています。

資本的収入及び支出の予定額

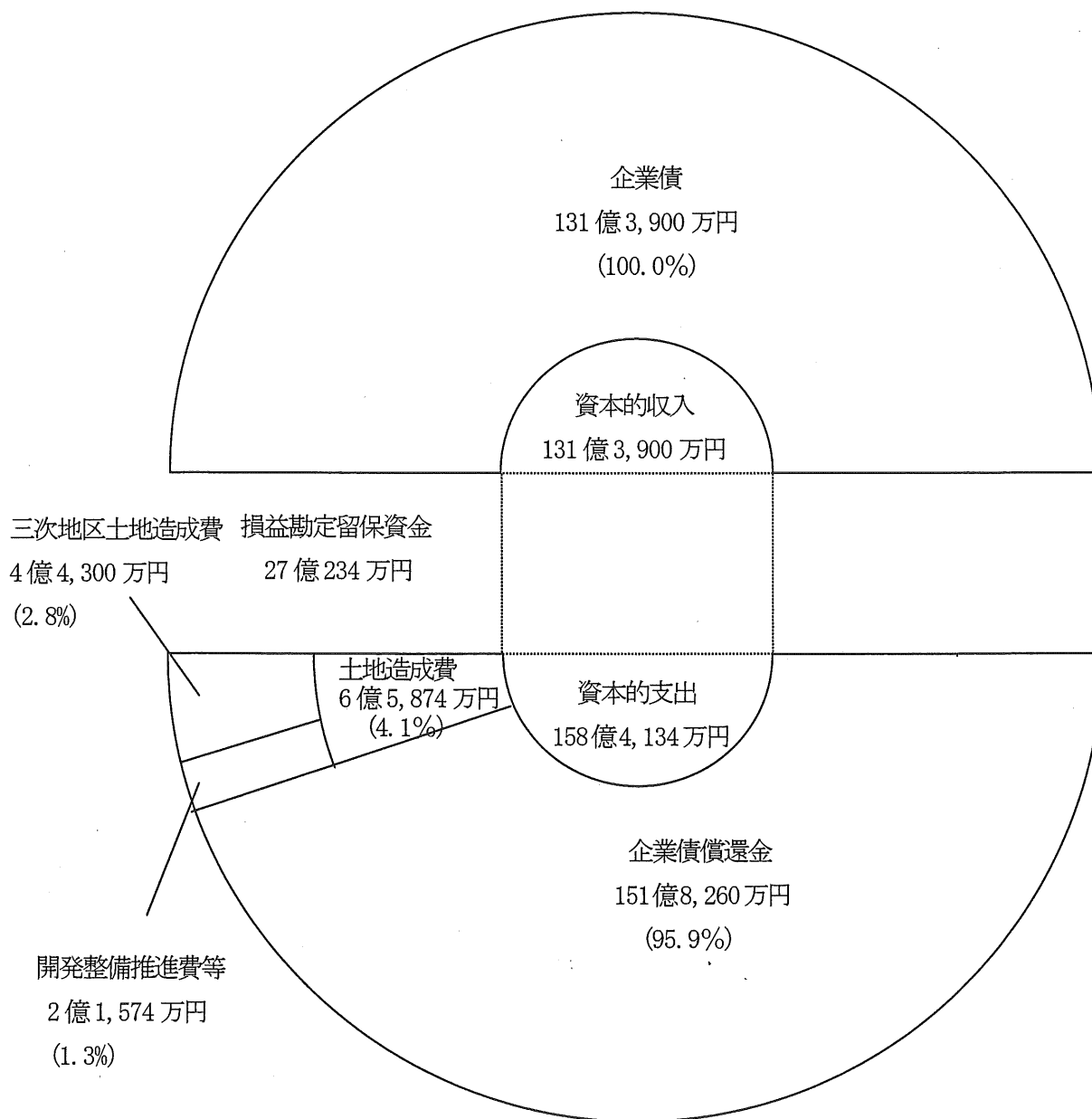

5 水道用水供給事業の状況

(1) あらまし

水道用水供給事業は、広島広域都市圏の東部地域、東広島・竹原地域、安芸灘地域、広島広域都市圏の西部地域及び備後南部地域の生活水の確保を目的とし、広島水道用水供給水道、広島西部地域水道用水供給水道及び沼田川水道用水供給水道の3水道を運営しています。

広島水道用水供給水道は、高瀬堰、土師ダム及び温井ダムで確保した日量26万4,000立方メートルの水源を基に広島広域都市圏の東部地域、東広島・竹原地域及び安芸灘地域の5市5町に水道用水を供給するものです。

広島西部地域水道用水供給水道は、魚切ダム及び弥栄ダムで確保した日量13万3,500立方メートルの水源を基に広島広域都市圏の西部地域の3市に水道用水を供給するものです。

沼田川水道用水供給水道は、棕梨ダム、竜泉寺ダム及び福富ダムで確保した日量11万5,000立方メートルの水源を基に備後・賀茂地域の4市及び愛媛県の離島1町に水道用水を供給するものです。

なお、給水の状況は、次のとおりです。

給水の状況

項目	平成18年度実績量	平成19年度計画量
1 年間総給水量	91,252,802m ³	90,920,750m ³
2 1日平均給水量	250,008m ³	248,417m ³
3 給水先	16件	16件

(2) 平成18年度下半期の経理状況

予算の補正

平成19年3月に付表（予算の補正及び執行状況）のとおり、収入及び支出予算の補正を行いました。

このうち、収益的収入及び支出予算では、営業外収益の増などによる収入予算の増額及び営業費用の減などによる支出予算の減額、資本的収入及び支出予算では、企業債の減などによる収入予算の減額及び建設改良費の減などによる支出予算の減額の補正を行いました。

この結果、最終予算額は、収入の部で128億8,089万円（前年度：128億8,320万円）、支出の部で187億9,721万円（前年度：187億2,280万円）となり、前年度最終予算額と比べると、収入支出ともほぼ同額となりました。

予 算 の 執 行

平成18年度予算の執行状況は、付表（予算の補正及び執行状況）のとおりです。

収益的収入及び支出予算は、給水料金など115億6,146万円を収入し、経営に要する費用として94億9,242万円を支出しました。

資本的収入及び支出予算は、浄水・送水施設整備費用、ダム建設負担金及び企業債の償還金などに83億9,598万円を支出し、これらに要する資金として、企業債及び補助金など12億7,562万円を収入しました。

損 益 計 算

平成18年度の経営成績は、付表（損益計算書）のとおりです。

当年度は、9,125万2,802立方メートルを給水し、収益110億2,602万円に対して、費用は90億9,722万円となり、19億2,880万円の純利益を生じました。

財 産 の 状 況

平成18年度末における資産、負債及び資本の状況は、付表（貸借対照表）のとおりです。

企業債及び借入金

平成18年度末の企業債及び借入金の状況は、次のとおりです。

企業債及び借入金の状況

(単位：千円)

区 分		平成17年度末 残 高	平成18年度 借 入 額	平成18年度 償 還 額	平成18年度末 残 高	
借 入 資 本 金	企 業 債	56,881,655	690,000	5,273,971	52,297,684	
	内 訳	政府資金	21,921,042	173,000	920,574	21,173,468
		公営公庫資金	32,485,613	517,000	2,674,397	30,328,216
		民間等資金	2,475,000	0	1,679,000	796,000

(3) 平成19年度当初予算

平成19年度の当初予算は、「収益的収入及び支出」で収入115億8,181万円、支出99億1,880万円を、「資本的収入及び支出」で収入38億4,355万円、支出84億4,513万円を計上しています。

● 収益的収入及び支出予算

平成19年度は、16市町に対し、9,092万750立方メートルの給水を予定し、次表のとおり収入及び支出予算を計上しています。

収益的収入及び支出の予定額

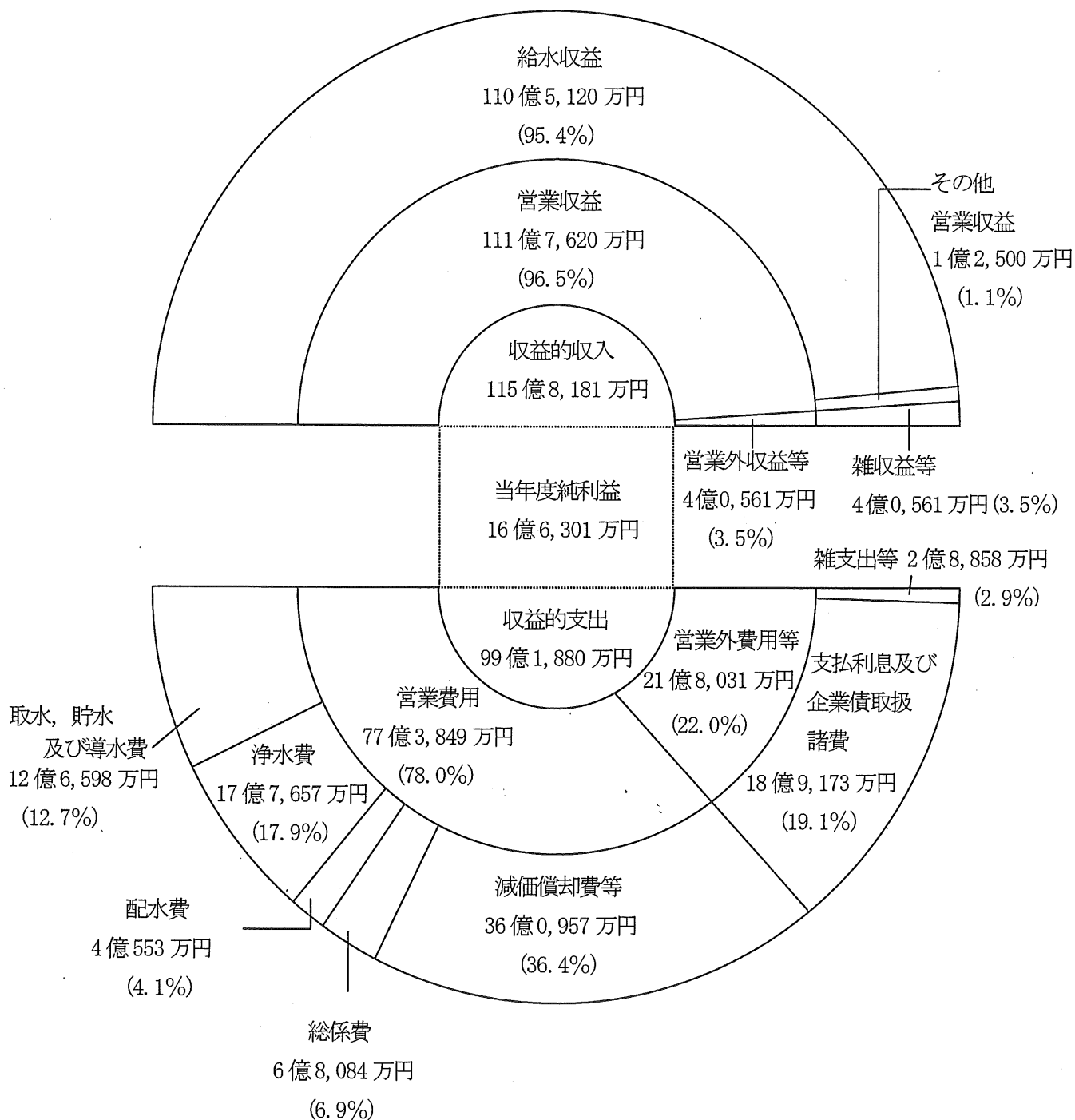

● 資本的収入及び支出予算

平成19年度は、広島水道用水供給水道及び広島西部地域水道用水供給水道において浄水・送水施設整備費など、また、沼田川水道用水供給水道において西瀬戸ライフライン整備事業費及び福富ダム建設負担金など、次表のとおり収入及び支出予算を計上しています。

資本的収入及び支出の予定額

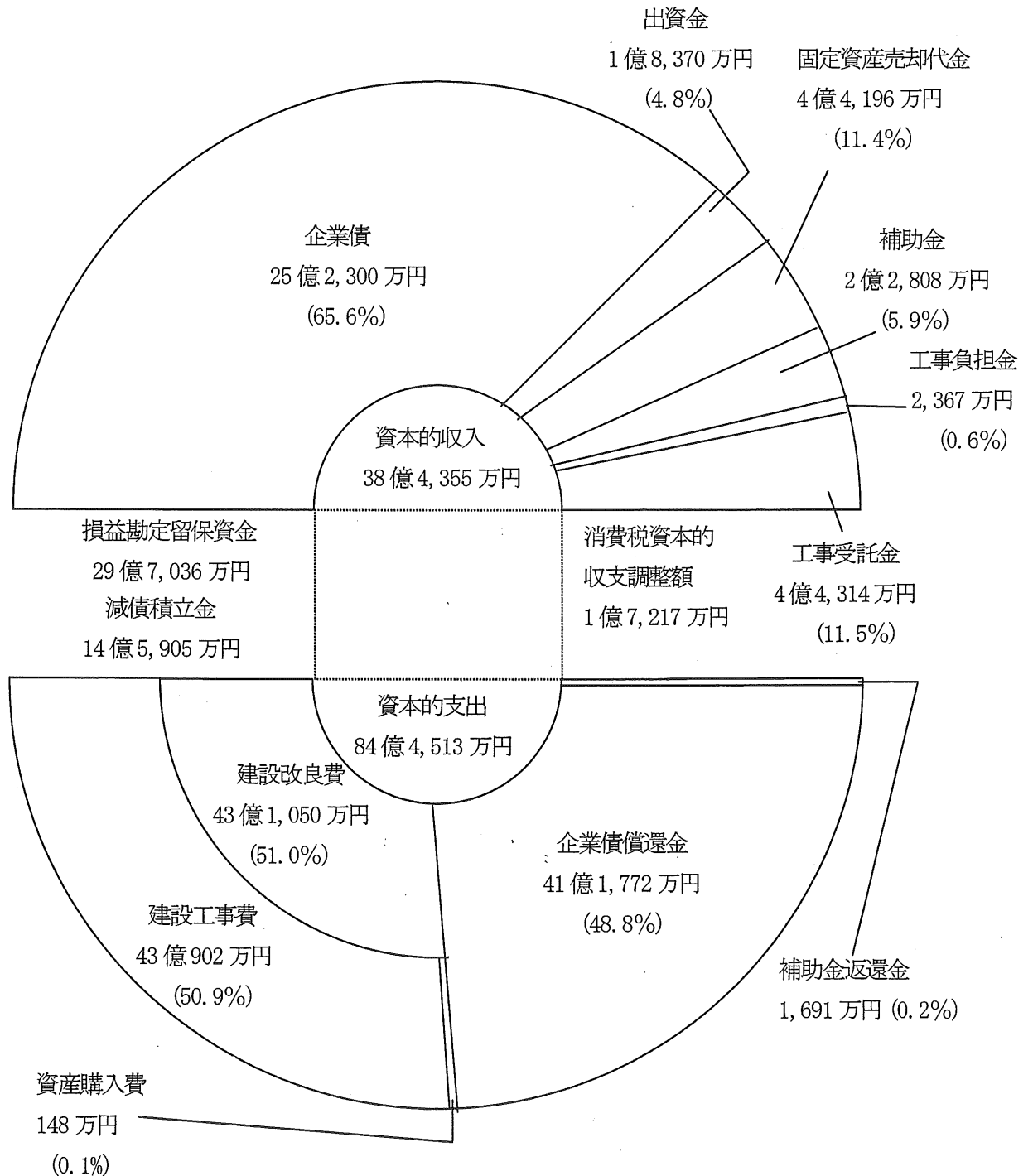

付 表

付 表

第1表	平成19年度当初予算の対前年度比較	1
第2表	財政規模の動き	4
第3表	一般会計歳入予算内訳の動き	5
第4表	平成19年度一般会計歳出予算の款別財源内訳	6
第5表	平成19年度一般会計歳出予算の性質別財源内訳	7
第6表	一般会計歳出予算性質別の動き	8
第7表	平成18年度予算の補正及び執行状況	9
第8表	県債の現在高	12
第9表	平成18年度県税の徴収状況	14
第10表	県民の負担状況	15
第11表	公営企業の経営状況	16

(注) 以下の付表は、端数処理の関係で、積み上げ数値と総額等が異なる場合がある。

平成19年度当初予算の対前年度比較

第1表

(その1) 一般会計予算(歳入)

(単位: 金額 千円, 構成比 %)

区 分	平成19年度		平成18年度			増減額			増減率			
	当初予算額 A	構成比	当初予算額 B	構成比	最終予算額 C	構成比	A-B	D	A-C	E	D/B	E/C
県	388,867,000	40.0	313,633,000	32.2	330,237,000	33.5	75,234,000		58,630,000		24.0	17.8
地方消費税清算金	57,033,000	5.9	55,579,000	5.7	57,034,000	5.8	1,454,000△		1,000		2.6△	0.0
地方譲与税	4,171,000	0.4	53,666,000	5.5	53,602,000	5.4	49,495,000△		49,431,000△		92.2△	92.2
地方特例交付金	1,514,000	0.2	2,800,000	0.3	1,477,407	0.1	1,286,000		36,593△		45.9	2.5
地方交付税	165,159,000	17.0	180,535,000	18.5	182,900,862	18.5	15,376,000△		17,741,862△		8.5△	9.7
交通安全対策特別交付金	900,000	0.1	900,000	0.1	900,000	0.1	0		0		0.0	0.0
分担金及び負担金	9,805,696	1.0	11,313,335	1.2	10,674,468	1.1	1,507,639△		868,772△		13.3△	8.1
使用料及び手数料	11,242,393	1.2	13,080,133	1.3	12,912,813	1.3	1,837,740△		1,670,420△		14.0△	12.9
国庫支出金	123,441,407	12.7	127,857,091	13.1	130,376,999	13.2	4,415,684△		6,935,592△		3.5△	5.3
財産収入	3,181,782	0.3	2,407,837	0.3	2,714,894	0.3	773,945		466,888		32.1	17.2
寄附金	9,000	0.0	9,000	0.0	34,427	0.0	0△		25,427		0.0△	73.9
繰入金	42,048,851	4.3	40,201,026	4.1	27,867,854	2.8	1,847,825		14,180,997		4.6	50.9
繰越金	1	0.0	1	0.0	644,156	0.1	0△		644,155		0.0△	100.0
諸収入	34,456,670	3.5	36,933,177	3.8	34,057,278	3.5	2,476,507		399,392△		6.7	1.2
県債	130,780,200	13.4	135,185,400	13.9	141,003,500	14.3	4,405,200△		10,223,300△		3.3△	7.3
計	972,610,000	100.0	974,100,000	100.0	986,437,658	100.0	1,490,000△		13,827,658△		0.2△	1.4

(その2) 一般会計予算(歳出)

(単位:金額 千円, 構成比 %)

区分	平成19年度		平成18年度			増減額			増減率					
	当初予算額 A	構成比	当初予算額 B	構成比	最終予算額 C	構成比	A-B	D	A-C	E	D/B	E/C		
議	1,928,910	0.2	2,018,527	0.2	1,960,070	0.2	△	89,617	△	31,160	△	4.4	△	1.6
総	60,498,174	6.2	49,827,569	5.1	57,171,426	5.8		10,670,605		3,326,748		21.4		5.8
民	84,776,404	8.7	79,689,248	8.2	81,265,086	8.2		5,087,156		3,511,318		6.4		4.3
衛	58,226,356	6.0	60,202,923	6.2	59,084,691	6.0	△	1,976,567	△	858,335	△	3.3	△	1.5
労	4,548,181	0.5	5,065,113	0.5	4,443,175	0.5	△	516,932		105,006	△	10.2		2.4
農	41,764,385	4.3	47,159,394	4.9	45,979,392	4.7	△	5,395,009	△	4,215,007	△	11.4	△	9.2
商	27,225,689	2.8	31,365,750	3.2	31,063,153	3.1	△	4,140,061	△	3,837,464	△	13.2	△	12.4
土	133,898,750	13.8	154,194,395	15.8	152,543,343	15.5	△	20,295,645	△	18,644,593	△	13.2	△	12.2
警	68,433,900	7.0	64,021,843	6.6	63,781,023	6.5		4,412,057		4,652,877		6.9		7.3
教	253,194,470	26.0	254,271,965	26.1	255,016,695	25.9	△	1,077,495	△	1,822,225	△	0.4	△	0.7
災	7,295,360	0.8	7,174,263	0.7	11,381,969	1.2		121,097	△	4,086,609		1.7	△	35.9
公	142,951,421	14.7	132,548,010	13.6	131,386,172	13.3		10,403,411		11,565,249		7.8		8.8
諸	87,468,000	9.0	86,161,000	8.9	91,069,000	9.2		1,307,000	△	3,601,000		1.5	△	4.0
予	400,000	0.0	400,000	0.0	292,463	0.0		0		107,537		0.0		36.8
計	972,610,000	100.0	974,100,000	100.0	986,437,658	100.0	△	1,490,000	△	13,827,658	△	0.2	△	1.4

(その3) 特別会計

(単位：金額 千円，構成比 %)

区 分	平成19年度		平成18年度		増 減 額			増 減 率			
	当初予算額 A	当初予算額 B	最終予算額 C	A-B	D	A-C	E	D/B	E/C		
証 紙 等	15,437,000	16,486,000	15,995,000	△	1,049,000	△	558,000	△	6.4	△	3.5
管 理 事 務 費	353,386	375,951	361,008	△	22,565	△	7,622	△	6.0	△	2.1
公 共 用 地 等 取 得 事 業	434,553	434,553	434,553		0		0		0.0		0.0
公 債 管 理	217,877,906	193,114,878	192,948,872		24,763,028		24,929,034		12.8		12.9
母 子 ・ 寡 婦 福 祉 資 金	323,000	336,200	336,200	△	13,200	△	13,200	△	3.9	△	3.9
中 小 企 業 支 援 資 金	7,102,863	9,386,538	7,536,394	△	2,283,675	△	433,531	△	24.3	△	5.8
農 林 水 産 振 興 資 金	845,808	756,725	756,725		89,083		89,083		11.8		11.8
県 営 林 事 業 費	120,965	125,580	125,580	△	4,615	△	4,615	△	3.7	△	3.7
港 湾 特 別 整 備 事 業 費	16,955,882	19,779,048	19,134,396	△	2,823,166	△	2,178,514	△	14.3	△	11.4
流 域 下 水 道 事 業 費	9,157,299	10,074,122	9,481,131	△	916,823	△	323,832	△	9.1	△	3.4
県 営 住 宅 事 業 費	7,098,188	6,377,053	6,266,204		721,135		831,984		11.3		13.3
高 等 学 校 等 奨 学 金	891,171	656,517	575,775		234,654		315,396		35.7		54.8
計	276,598,021	257,903,165	253,951,838		18,694,856		22,646,183		7.2		8.9

注 平成19年度から「農業改良資金」，「沿岸漁業改善資金」及び「林業改善資金」を統合し，「農林水産振興資金」とした。

財政規模の動き

第2表

(単位：金額 百万円, 対前年比 %)

区分	年度										
	10	11	12	13	14	15	16	17	18	19	
広	財政規模	1,141,131	1,149,812	1,154,649	1,108,006	1,060,956	1,026,042	981,352	972,796	945,742	945,368
	指数	100.0	100.8	101.2	97.1	93.0	89.9	86.0	85.2	82.9	82.8
	対前年度比	109.1	100.8	100.4	96.0	95.8	96.7	95.6	99.1	97.2	100.0
島	県民所得	8,871,380	8,759,163	8,910,657	8,599,347	8,430,017	8,462,705	8,469,831	—	—	—
	指数	100.0	98.7	100.4	96.9	95.0	95.4	95.5	—	—	—
	対前年度比	97.7	98.7	101.7	96.5	98.0	100.4	100.1	—	—	—
全	財政規模	54,627,111	54,191,185	53,399,328	52,922,242	50,503,923	48,917,026	48,193,452	47,873,301	—	—
	指数	100.0	99.2	97.8	96.9	92.5	89.5	88.2	87.6	—	—
	対前年度比	104.9	99.2	98.5	99.1	95.4	96.9	98.5	99.3	—	—

注 1 財政規模は、普通会計の歳出決算額（平成18年度は最終予算額、平成19年度は当初予算額）である。

2 県民所得は「広島県民経済計算推計結果報告（平成16年度広島県）」によるものである。

3 指数は、平成10年度を100とした場合の数値である。

一般会計歳入予算内訳の動き

第3表

区分	(単位：金額 千円, 構成比 %)									
	10年度	11年度	12年度	13年度	14年度	15年度	16年度	17年度	18年度	19年度
県	301,028,611 (25.3)	290,354,597 (24.6)	319,129,740 (27.0)	307,361,095 (26.9)	270,083,123 (24.6)	271,064,203 (25.5)	282,857,040 (27.7)	307,543,227 (30.8)	330,237,000 (33.5)	388,867,000 (40.0)
地方消費税清算金	60,238,590 (5.1)	55,674,564 (4.7)	57,449,492 (4.9)	53,901,762 (4.7)	47,208,190 (4.3)	52,380,056 (4.9)	57,451,482 (5.6)	53,473,151 (5.3)	57,034,000 (5.8)	57,033,000 (5.9)
地方譲与税	2,761,351 (0.2)	2,822,628 (0.2)	2,872,084 (0.2)	2,886,021 (0.3)	3,004,730 (0.3)	4,032,985 (0.4)	9,244,373 (0.9)	19,485,723 (1.9)	53,602,000 (5.4)	4,171,000 (0.4)
地方特例交付金	—	3,001,989 (0.2)	2,772,392 (0.2)	2,644,766 (0.2)	2,660,632 (0.2)	5,304,571 (0.5)	8,376,599 (0.8)	17,667,658 (1.8)	1,477,407 (0.1)	1,514,000 (0.2)
地方交付税	221,011,812 (18.5)	260,703,332 (22.0)	267,737,179 (22.7)	253,977,243 (22.2)	256,561,065 (23.4)	233,607,787 (21.9)	213,139,779 (20.9)	208,846,799 (20.9)	182,900,862 (18.5)	165,159,000 (17.0)
交通安全対策特別交付金	1,028,407 (0.1)	1,013,764 (0.1)	866,886 (0.1)	877,496 (0.1)	869,984 (0.1)	948,970 (0.1)	914,453 (0.1)	907,359 (0.1)	900,000 (0.1)	900,000 (0.1)
分担金・負担金	20,666,464 (1.7)	19,633,256 (1.7)	20,105,643 (1.7)	15,782,941 (1.4)	16,674,445 (1.5)	15,885,250 (1.5)	14,078,676 (1.4)	12,578,212 (1.3)	10,674,468 (1.1)	9,805,696 (1.0)
使用料・手数料	20,047,762 (1.7)	20,814,889 (1.8)	16,959,703 (1.4)	16,599,958 (1.5)	16,216,943 (1.5)	16,809,914 (1.6)	16,662,655 (1.6)	15,583,553 (1.6)	12,912,813 (1.3)	11,242,393 (1.2)
国庫支出金	241,554,838 (20.3)	249,904,071 (21.1)	248,114,491 (21.0)	235,898,456 (20.6)	202,134,899 (18.4)	191,104,088 (18.0)	174,038,181 (17.1)	151,714,344 (15.2)	130,376,999 (13.2)	123,441,407 (12.7)
財産収入	3,544,137 (0.3)	4,462,222 (0.4)	2,666,573 (0.2)	4,784,457 (0.4)	4,399,630 (0.4)	2,180,379 (0.2)	4,599,507 (0.5)	4,132,148 (0.4)	2,714,894 (0.3)	3,181,782 (0.3)
寄附金	116,592 (0.0)	88,878 (0.0)	49,873 (0.0)	28,442 (0.0)	9,054 (0.0)	25,110 (0.0)	11,441 (0.0)	20,323 (0.0)	34,427 (0.0)	9,000 (0.0)
繰入金	16,037,263 (1.4)	20,090,451 (1.7)	11,086,277 (0.9)	11,735,938 (1.0)	23,645,551 (2.2)	17,910,082 (1.7)	14,401,439 (1.4)	15,446,744 (1.5)	27,867,854 (2.8)	42,048,851 (4.3)
繰越金	4,698,577 (0.4)	7,911,078 (0.7)	7,921,678 (0.7)	7,649,628 (0.7)	8,909,635 (0.8)	8,495,316 (0.8)	5,995,766 (0.6)	4,887,055 (0.5)	644,156 (0.1)	1 (0.0)
繰入	76,707,653 (6.4)	73,385,570 (6.2)	61,250,428 (5.2)	55,772,666 (4.9)	52,455,314 (4.8)	47,625,150 (4.5)	41,983,203 (4.1)	37,543,582 (3.8)	34,057,278 (3.5)	34,456,670 (3.5)
債	222,147,275 (18.6)	172,532,783 (14.6)	161,129,100 (13.7)	173,134,175 (15.1)	192,520,980 (17.5)	197,019,700 (18.5)	175,886,683 (17.2)	150,074,350 (15.0)	141,003,500 (14.3)	130,780,200 (13.4)
計	1,191,589,332 (100.0)	1,182,394,072 (100.0)	1,180,111,539 (100.0)	1,143,035,044 (100.0)	1,097,354,175 (100.0)	1,064,393,561 (100.0)	1,019,641,278 (100.0)	999,904,237 (100.0)	986,437,658 (100.0)	972,610,000 (100.0)
一般財源	590,767,348 (49.6)	621,481,952 (52.5)	658,749,451 (55.8)	629,298,011 (55.1)	589,297,359 (53.7)	575,833,888 (54.1)	577,979,492 (56.7)	612,810,972 (61.3)	626,795,425 (63.5)	617,644,001 (63.5)
①										
②										
特定財源	600,821,984 (50.4)	560,912,120 (47.5)	521,362,088 (44.2)	513,737,033 (44.9)	508,056,816 (46.3)	488,559,673 (45.9)	441,661,786 (43.3)	387,093,255 (38.7)	359,642,233 (36.5)	354,965,999 (36.5)
⑦										
⑧										
⑨										
自主財源	503,085,649 (42.2)	492,415,505 (41.6)	496,619,407 (42.1)	473,616,887 (41.4)	439,601,885 (40.1)	432,375,460 (40.6)	438,041,210 (43.0)	451,207,995 (45.1)	476,176,890 (48.3)	546,644,393 (56.2)
①										
②										
依存財源	688,503,683 (57.8)	689,978,567 (58.4)	683,492,132 (57.9)	669,418,157 (58.6)	657,752,290 (59.9)	632,018,101 (59.4)	581,600,068 (57.0)	548,696,232 (54.9)	510,260,768 (51.7)	425,965,607 (43.8)
③										

注 1 ()内は、構成比を示す。

2 平成17年度までは決算額、平成18年度は最終予算額、平成19年度は当初予算額である。

平成19年度一般会計歳出予算の款別財源内訳

第4表

(単位：千円)

款別	当初予算額	財源						内訳						
		分 担 金 額	使 用 料 手 数	国 庫 支 出 金	財 産 収 入	寄 附 金	繰 入 金	諸 収 入	県 債	一 般 財 源				
議	1,928,910	0	0	0	0	0	0	0	0	0	0	3,618	0	1,925,292
総	60,498,174	932,273	309,940	2,404,195	1,104,288	0	2,762,383	2,326,090	4,709,400	45,949,605				
民	84,776,404	233,102	59,753	4,583,211	69,077	8,000	2,434,682	396,005	119,900	76,872,674				
衛	58,226,356	16,668	364,168	20,052,366	19,006	0	2,435,700	700,311	213,900	34,424,237				
労	4,548,181	0	586	702,014	1,621	0	0	2,160,360	0	1,683,600				
農	41,764,385	2,373,198	141,741	15,621,149	28,958	0	2,168,395	234,919	6,862,200	14,333,825				
商	27,225,689	0	50,359	272,461	172,076	0	3,850,006	16,127,810	0	6,752,977				
土	133,898,750	5,353,939	700,054	28,945,022	3,200	0	792,000	835,076	72,454,900	24,814,559				
警	68,433,900	0	3,211,776	1,093,066	352	0	0	883,154	7,139,100	56,106,452				
教	253,194,470	0	5,008,082	42,474,152	157,960	0	102,063	1,975,440	11,349,200	192,127,573				
災	7,295,360	0	0	5,576,219	0	0	0	0	1,603,100	116,041				
公	142,951,421	0	0	0	0	0	24,388,547	1,927,302	0	116,635,572				
諸	87,468,000	0	0	0	0	0	0	0	0	87,468,000				
予	400,000	0	0	0	0	0	0	0	0	400,000				
計	972,610,000	8,909,180	9,846,459	121,723,855	1,556,538	8,000	38,933,776	27,570,085	104,451,700	659,610,407				

注 一般財源は、県税、地方消費税清算金、地方譲与税、地方特例交付金、地方交付税、交通安全対策特別交付金、繰越金及びその他の歳入のうち、使途の指定されていない財源の合計額である。

平成19年度一般会計歳出予算の性質別財源内訳

第5表

(単位：千円)

区分	当初予算額	財源内訳																		
		分担金 負担金	使用料 手数料	国庫支出金	財産収入	寄附金	繰入金	諸収入	県債	一般財源										
義務的経費																				
人件費	317,126,485	576,304	4,882,801	40,637,822	0	0	0	12,954	1,795,157	9,000,000	260,221,447									
扶助費	26,404,046	20,392	243	20,819,237	0	0	0	7,151	0	0	5,557,023									
公債費	142,651,962	0	0	0	0	0	0	24,386,651	1,927,302	0	116,338,009									
計	486,182,493	596,696	4,883,044	61,457,059	0	0	0	24,406,756	3,722,459	9,000,000	382,116,479									
投資的経費																				
普通建設事業費	164,540,589	7,950,847	70,883	43,194,911	202,083	0	0	5,724,549	999,180	86,015,850	20,382,286									
災害復旧事業費	7,295,360	0	0	5,576,219	0	0	0	0	0	1,603,100	116,041									
計	171,835,949	7,950,847	70,883	48,771,130	202,083	0	0	5,724,549	999,180	87,618,950	20,498,327									
その他の経費																				
物件費	24,574,707	114,193	4,787,075	1,547,465	185,428	0	0	212,406	1,305,637	1,450	16,421,053									
補助費等	243,138,024	72,399	76,559	8,641,862	99,430	8,000	0	6,927,519	2,475,611	28,200	224,808,444									
維持補修費	8,744,601	175,045	23,907	233,839	105,202	0	0	0	140,709	2,858,500	5,207,399									
積立金	7,009,314	0	4,991	1,072,500	485,598	0	0	0	82,668	0	5,363,557									
投資及び出資金	6,632,326	0	0	0	0	0	0	1,662,546	0	4,944,200	25,580									
貸付金	19,527,061	0	0	0	0	0	0	0	18,843,821	400	682,840									
繰出金	4,565,525	0	0	0	478,797	0	0	0	0	0	4,086,728									
予備費	400,000	0	0	0	0	0	0	0	0	0	400,000									
計	314,591,558	361,637	4,892,532	11,495,666	1,354,455	8,000	0	8,802,471	22,848,446	7,832,750	256,995,601									
合計	972,610,000	8,909,180	9,846,459	121,723,855	1,556,538	8,000	0	38,933,776	27,570,085	104,451,700	659,610,407									

一般会計歳出予算性質別の動き

第6表

		(単位：金額 千円，構成比 %)												
区分	分	10年度	11年度	12年度	13年度	14年度	15年度	16年度	17年度	18年度	19年度			
義務的経費	人件費	343,052,692 (29.0)	337,647,097 (28.7)	339,002,359 (28.9)	335,349,447 (29.6)	335,085,045 (30.8)	332,655,145 (31.4)	324,509,959 (32.0)	318,581,248 (32.0)	322,354,413 (32.7)	317,126,485 (32.6)			
	扶助費	44,699,543 (3.8)	45,344,683 (3.9)	45,598,134 (3.9)	46,873,381 (4.1)	45,122,993 (4.1)	37,400,941 (3.5)	35,973,658 (3.5)	32,727,121 (3.3)	26,864,664 (2.7)	26,404,046 (2.7)			
	公債費	115,626,397 (9.7)	126,676,789 (10.8)	128,206,756 (10.7)	136,658,124 (12.0)	141,842,108 (13.0)	139,837,678 (13.2)	131,624,709 (13.0)	126,591,358 (12.7)	126,591,358 (12.7)	131,198,283 (13.3)	142,651,962 (14.7)		
	計	503,378,632 (42.5)	509,668,569 (43.4)	512,807,249 (43.7)	518,880,952 (45.7)	522,050,146 (47.9)	509,893,764 (48.1)	492,108,326 (48.5)	477,899,727 (48.0)	480,417,360 (48.7)	486,182,493 (50.0)			
投資的経費	普通建設事業費	346,867,063 (29.3)	311,451,897 (26.5)	306,889,156 (26.2)	271,837,438 (24.0)	262,672,822 (24.1)	242,611,754 (22.9)	206,696,228 (20.4)	183,758,652 (18.5)	180,389,432 (18.3)	164,540,589 (16.9)			
	災害復旧事業費	7,855,811 (0.7)	22,919,750 (1.9)	14,129,644 (1.2)	8,707,346 (0.8)	3,125,089 (0.3)	1,111,920 (0.1)	6,176,354 (0.6)	9,977,407 (1.0)	11,381,969 (1.2)	7,295,360 (0.8)			
	失業対策事業費	0 (0.0)	0 (0.0)	0 (0.0)	0 (0.0)	0 (0.0)	0 (0.0)	0 (0.0)	0 (0.0)	0 (0.0)	0 (0.0)	0 (0.0)		
	計	354,722,874 (30.0)	334,371,647 (28.4)	321,018,800 (27.4)	280,544,784 (24.8)	265,797,911 (24.4)	243,723,674 (23.0)	212,872,582 (21.0)	193,736,059 (19.5)	191,771,401 (19.5)	171,835,949 (17.7)			
その他の経費	物件費	28,538,571 (2.4)	28,578,684 (2.4)	27,873,492 (2.4)	28,522,873 (2.5)	28,468,437 (2.6)	27,896,241 (2.6)	27,895,420 (2.7)	25,457,286 (2.5)	26,056,841 (2.6)	24,574,707 (2.5)			
	補助費等	204,639,262 (17.3)	200,363,481 (17.1)	225,085,081 (19.2)	227,586,684 (20.1)	200,320,754 (18.4)	210,309,472 (20.0)	218,893,089 (21.6)	222,457,828 (22.3)	229,828,663 (23.3)	243,138,024 (25.0)			
	維持補修費	6,225,429 (0.5)	11,445,821 (1.0)	10,283,752 (0.9)	12,007,800 (1.0)	11,408,833 (1.1)	11,560,333 (1.1)	11,783,404 (1.2)	11,595,341 (1.2)	10,714,246 (1.1)	10,714,246 (1.1)	8,744,601 (0.9)		
	積立金	2,789,284 (0.2)	13,543,330 (1.2)	13,230,330 (1.1)	16,453,042 (1.4)	11,362,965 (1.1)	8,401,614 (0.8)	4,267,299 (0.4)	8,903,141 (0.9)	23,496,977 (2.4)	17,486,225 (1.8)	7,009,314 (0.7)		
	投資及び出資金	14,052,440 (1.2)	12,229,566 (1.0)	8,396,819 (0.7)	7,718,791 (0.7)	6,974,779 (0.6)	7,070,741 (0.7)	8,903,141 (0.9)	8,903,141 (0.9)	9,553,277 (1.0)	6,664,776 (0.7)	6,632,326 (0.7)		
	貸付金	65,174,949 (5.5)	60,733,614 (5.2)	49,539,712 (4.2)	39,246,152 (3.5)	39,285,667 (3.6)	36,053,649 (3.4)	33,955,934 (3.3)	26,351,992 (2.6)	26,351,992 (2.6)	18,343,714 (1.8)	19,527,061 (2.0)		
	繰出金	4,156,813 (0.4)	3,537,682 (0.3)	4,226,676 (0.4)	3,164,331 (0.3)	3,189,367 (0.3)	3,488,307 (0.3)	4,075,028 (0.4)	4,546,796 (0.5)	4,546,796 (0.5)	4,861,969 (0.5)	4,565,525 (0.5)		
	予備費	0 (0.0)	0 (0.0)	0 (0.0)	0 (0.0)	0 (0.0)	0 (0.0)	0 (0.0)	0 (0.0)	0 (0.0)	292,463 (0.0)	400,000 (0.0)		
	前年度繰上充用金	0 (0.0)	0 (0.0)	0 (0.0)	0 (0.0)	0 (0.0)	0 (0.0)	0 (0.0)	0 (0.0)	0 (0.0)	0 (0.0)	0 (0.0)		
		計	325,576,748 (27.5)	330,432,178 (28.2)	338,635,862 (28.9)	334,699,673 (29.5)	301,010,802 (27.7)	304,780,357 (28.9)	309,773,315 (30.5)	323,459,497 (32.5)	314,248,897 (31.8)	314,691,658 (32.3)		
合計		1,183,678,254 (100.0)	1,174,472,394 (100.0)	1,172,461,911 (100.0)	1,134,125,409 (100.0)	1,088,858,859 (100.0)	1,058,397,795 (100.0)	1,014,754,223 (100.0)	995,095,283 (100.0)	986,437,658 (100.0)	972,610,000 (100.0)			

注 1 ()内は，構成比を示す。

2 平成17年度までは決算額，平成18年度は最終予算額，平成19年度は当初予算額である。

平成18年度予算の補正及び執行状況

第7表

(その1) 一般会計(歳入)

平成19年3月31日現在(単位:金額 千円, 執行率 %)

区 分	予 算			額			執 行 額			執行率 (B)/(A)
	9月補正後	12月補正	2月補正	繰越事業 繰越財源 繰越当 充	計 (A)	上半期 収入済額	下半期 収入済額	計 (B)		
県 税	313,633,000	0	16,604,000	0	330,237,000	175,656,554	135,384,926	311,041,480	94.2	
地方消費税清算金	55,579,000	0	1,455,000	0	57,034,000	32,960,502	23,687,028	56,647,530	99.3	
地方譲与税	53,666,000	0△	64,000	0	53,602,000	1,171,153	51,116,210	52,287,363	97.5	
地方特例交付金	2,800,000	0△	1,322,593	0	1,477,407	1,477,407	0	1,477,407	100.0	
地方交付税	180,535,000	0	2,365,862	0	182,900,862	137,809,189	44,611,901	182,421,090	99.7	
交通安全対策特別交付金	900,000	0	0	0	900,000	604,019	344,103	948,122	105.3	
分担金及び負担金	11,035,320	20,768△	381,620	0	10,674,468	723,551	7,761,407	8,484,958	79.5	
使用料及び手数料	13,080,133	0△	167,320	0	12,912,813	4,809,931	3,954,096	8,764,027	67.9	
国庫支出金	130,129,020	1,639,961△	1,391,982	12,206,526	142,583,525	32,818,456	89,923,223	122,741,679	86.1	
財産収入	2,407,837	0	307,057	0	2,714,894	689,722	1,578,365	2,268,087	83.5	
寄附金	9,000	0	25,427	0	34,427	2,053	29,902	31,955	92.8	
繰入金	41,409,491	35,451△	13,577,088	0	27,867,854	1,064,048	87,907	1,151,955	4.1	
繰越金	644,156	0	0	4,164,787	4,808,943	4,808,943	0	4,808,943	100.0	
諸収入	37,348,151	0△	3,290,873	0	34,057,278	6,455,895	13,749,184	20,205,079	59.3	
県債	136,590,400	1,728,000	2,685,100	14,749,000	155,752,500	13,000,000	84,133,900	97,133,900	62.4	
計	979,766,508	3,424,180	3,246,970	31,120,313	1,017,557,971	414,051,423	456,362,152	870,413,575	85.5	

(その2) 一般会計(歳出)

平成19年3月31日現在(単位:金額 千円, 執行率 %)

区	分	予				額				額			執行率 (B)/(A)
		9月補正後	12月補正	2月補正	予備費用額	繰越事業費	繰越事業費及び繰越事業費	計(A)	上半期支出額	下半期支出額	計(B)		
議	会費	2,018,527	0△	58,457	0	0	1,960,070	907,885	991,325	1,899,210	96.9		
総	務費	50,281,897	932,180	5,907,710	49,639	60,254	57,231,680	15,169,028	16,853,348	32,022,376	56.0		
民	生費	79,691,448	0	1,573,638	0	587,322	81,852,408	20,089,135	47,676,599	67,765,734	82.8		
衛	生費	60,202,923	0△	1,123,212	4,980	95,764	59,180,455	25,894,698	29,842,743	55,737,441	94.2		
労	働費	5,065,113	0△	621,938	0	0	4,443,175	2,936,123	1,358,395	4,294,518	96.7		
農	林水産業費	47,239,427	0△	1,287,753	27,718	4,066,552	50,045,944	13,196,929	24,373,690	37,570,619	75.1		
商	工費	31,397,250	0△	334,097	0	36,471	31,099,624	16,700,182	11,967,181	28,667,363	92.2		
土	木費	154,411,104	50,000△	1,917,761	0	20,311,244	172,854,587	47,297,720	71,554,391	118,852,111	68.8		
警	察費	64,021,843	0△	266,020	25,200	0	63,781,023	28,140,123	28,295,604	56,435,727	88.5		
教	育費	254,419,363	0	597,332	0	2,651,653	257,668,348	113,059,588	115,097,908	228,157,496	88.5		
災	害復旧費	11,908,603	2,442,000△	2,968,634	0	3,311,053	14,693,022	1,527,089	4,795,462	6,322,551	43.0		
公	債費	132,548,010	0△	1,161,838	0	0	131,386,172	55,400,040	509,330	55,909,370	42.6		
諸	支出金	86,161,000	0	4,908,000	0	0	91,069,000	46,897,290	43,698,121	90,595,411	99.5		
予	備費	400,000	0	0△	107,537	0	292,463	0	0	0	0.0		
計		979,766,508	3,424,180	3,246,970	0	31,120,313	1,017,557,971	387,215,830	397,014,097	784,229,927	77.1		

(その3) 特別会計

平成19年3月31日現在(単位:金額 千円, 執行率 %)

区 分	予				算				額				収 入				支 出										
	9月補正後	12月補正	2月補正	繰越事業費 繰越事業費 繰越財源 充当額	計(A)	上半期 収入済額	下半期 収入済額	計(B)	執行率 (B)/(A)	上半期 支出済額	下半期 支出済額	計(C)	執行率 (C)/(A)	9月補正後	12月補正	2月補正	繰越事業費 繰越事業費 繰越財源 充当額	計(A)	上半期 収入済額	下半期 収入済額	計(B)	執行率 (B)/(A)	上半期 支出済額	下半期 支出済額	計(C)	執行率 (C)/(A)	
証 紙 等	16,486,000	0△	491,000	0	15,995,000	7,474,184	7,425,944	14,900,128	93.2	121,177	985	122,162	0.8					15,995,000	7,474,184	7,425,944	14,900,128	93.2	121,177	985	122,162	0.8	
管 理 事 務 費	375,951	0△	14,943	0	361,008	75,307	181,200	256,507	71.1	135,376	154,037	289,413	80.2					361,008	75,307	181,200	256,507	71.1	135,376	154,037	289,413	80.2	
公 共 用 地 等 取 得 事 業	434,553	0	0	0	434,553	0	434,553	434,553	100.0	0	434,553	434,553	100.0					434,553	0	434,553	434,553	100.0	0	434,553	434,553	434,553	100.0
公 債 管 理	193,114,878	0△	166,006	0	192,948,872	84,948,863	23,000,853	107,949,716	55.9	52,064,174	118,636,705	170,700,879	88.5					192,948,872	84,948,863	23,000,853	107,949,716	55.9	52,064,174	118,636,705	170,700,879	88.5	
母 子 ・ 寡 婦 福 祉 資 金	336,200	0	0	0	336,200	322,071	129,641	451,712	134.4	128,580	164,916	293,496	87.3					336,200	322,071	129,641	451,712	134.4	128,580	164,916	293,496	87.3	
中 小 企 業 支 援 資 金	9,386,538	0△	1,850,144	0	7,536,394	5,968,273	4,650,508	10,618,781	140.9	919,546	4,379,645	5,299,191	70.3					7,536,394	5,968,273	4,650,508	10,618,781	140.9	919,546	4,379,645	5,299,191	70.3	
農 業 改 良 資 金	213,588	0	0	0	213,588	461,345	42,528	503,873	235.9	8,812	19,516	28,328	13.3					213,588	461,345	42,528	503,873	235.9	8,812	19,516	28,328	13.3	
沿 岸 漁 業 改 善 資 金	20,403	0	0	0	20,403	109,955	15,119	125,074	613.0	14	66	80	0.4					20,403	109,955	15,119	125,074	613.0	14	66	80	0.4	
県 営 林 事 業 費	125,580	0	0	0	125,580	1,406	6,161	7,567	6.0	14,551	106,561	121,112	96.4					125,580	1,406	6,161	7,567	6.0	14,551	106,561	121,112	96.4	
林 業 改 善 資 金	522,734	0	0	0	522,734	737,958	9,987	747,945	143.1	500,000	78	500,078	95.7					522,734	737,958	9,987	747,945	143.1	500,000	78	500,078	95.7	
港 湾 特 別 整 備 事 業 費	19,779,048	0△	644,652	674,000	19,808,396	3,306,306	11,787,951	15,094,257	76.2	2,441,455	15,100,758	17,542,213	88.6					19,808,396	3,306,306	11,787,951	15,094,257	76.2	2,441,455	15,100,758	17,542,213	88.6	
流 域 下 水 道 事 業 費	10,074,122	0△	592,991	102,000	9,583,131	2,117,742	3,519,400	5,637,142	58.8	4,079,891	4,046,095	8,125,986	84.8					9,583,131	2,117,742	3,519,400	5,637,142	58.8	4,079,891	4,046,095	8,125,986	84.8	
県 営 住 宅 事 業 費	6,377,053	0△	110,849	57,619	6,323,823	1,751,358	2,376,175	4,127,533	65.3	2,165,024	1,867,997	4,033,021	63.8					6,323,823	1,751,358	2,376,175	4,127,533	65.3	2,165,024	1,867,997	4,033,021	63.8	
高 等 学 校 等 奨 学 金	656,517	0△	80,742	0	575,775	640,207	11,315	651,522	113.2	267,539	290,287	557,826	96.9					575,775	640,207	11,315	651,522	113.2	267,539	290,287	557,826	96.9	
計	257,903,165	0△	3,951,327	833,619	254,785,457	107,914,975	53,591,335	161,506,310	63.4	62,846,139	145,202,199	208,048,338	81.7					254,785,457	107,914,975	53,591,335	161,506,310	63.4	62,846,139	145,202,199	208,048,338	81.7	

高 在 現 の 債 県

第8表

(その1)

平成18年度末現在 (単位:千円, %)

区	分	現在高	構成比	区	分	現在高	構成比
一般	会計	1,844,063,684	89.6	4	借換	123,233,000	6.0
1	普通	1,446,101,297	70.3	5	臨時税収補てん	8,667,280	0.4
(1)	総務	16,987,084	0.8	6	臨時財政対策	202,135,207	9.8
(2)	民生	7,177,773	0.4	7	退職手当	7,700,000	0.4
(3)	衛生	1,561,400	0.1		特別会計	213,597,244	10.4
(4)	労働	1,989,799	0.1	(1)	公共用地等取得事業	25,653,000	1.3
(5)	農林水産	144,556,929	7.0	(2)	母子・寡婦福祉資金貸付事業	1,670,493	0.1
(6)	商工	10,154,067	0.5	(3)	中小企業支援資金貸付事業	18,294,296	0.9
(7)	土木	1,179,572,702	57.3	(4)	農業改良資金貸付事業	248,515	0.0
(8)	警察	19,287,096	0.9	(5)	果営林整備事業	2,170,483	0.1
(9)	教育	64,814,447	3.2	(6)	木材産業等高度化推進資金貸付事業	250,000	0.0
2	災害復旧	14,485,059	0.7	(7)	港湾特別整備事業	118,038,991	5.7
(1)	農林水産	772,334	0.0		通常	117,663,107	5.7
(2)	土木	12,318,328	0.6		港湾整備特別会計貸付事業	375,884	0.0
(3)	公共施設	473,410	0.0	(8)	下水道建設事業	30,344,547	1.5
(4)	教育	920,987	0.1	(9)	住宅建設事業	16,926,919	0.8
3	減税補てん	41,741,841	2.0		合計	2,057,660,928	100.0

借入先別利率別現在高

(その2)

平成18年度末現在 (単位:千円, %)

借入先	年 利 率	1. 5%未満		2. 5%以上 4%未満		4%以上 6%未満		6%以上	計	構成比
		1. 5%未満	2. 5%未満	2. 5%以上 4%未満	4%以上 6%未満					
財務省理財局		114,166,530	398,772,766	50,069,021	44,934,258	12,356,828	620,299,403	30.1		
日本郵政公社		74,087,168	30,237,220	9,680,124	7,691,184	2,973,073	124,668,769	6.1		
公営企業金融公庫及び農林漁業金融公庫		7,499,693	35,823,178	18,863,774	14,900,952	3,082,177	80,169,774	3.9		
市中銀行		220,345,100	450,365,613				670,710,713	32.6		
共済組合		1,298,400	927,337	67,445	279,900	366,900	2,939,982	0.1		
損害保険会社地方債引受団		46,900	124,000				170,900	0.0		
生命保険会社		702,680	243,400				946,080	0.1		
市場公募		218,900,000	318,000,000				536,900,000	26.1		
中小企業総合事業団		10,123,232	1,125,466	5,718,574	1,327,024		18,294,296	0.9		
農林漁業信用基金		250,000					250,000	0.0		
国の予算 貸付	農業改良資金貸付金	248,515					248,515	0.0		
	港湾整備特別会計貸付金	375,884					375,884	0.0		
	災害援護資金貸付金	16,119					16,119	0.0		
	母子・寡婦福祉資金貸付金	1,670,493					1,670,493	0.1		
	小計	2,311,011					2,311,011	0.1		
計		649,730,714	1,235,618,980	84,398,938	69,133,318	18,778,978	2,057,660,928	100.0		
構成比		31.6	60.0	4.1	3.4	0.9	100.0			

平成18年度県税の徴収状況(証紙収入を含む)

第9表

税目		区分	予算額 (A)	調定額 (B)	収入済額 (C)	過額納額 (D)	不納欠損額 (E)	未納額 (B)-(C)-(D)-(E)	調定に対する収入率 (C)/(B)	予算に対する収入率 (C)/(A)
県民税	個人	人	56,848,000	59,735,403	50,457,560	0	321,756	8,956,087	84.5	88.8
	法人	人	22,836,000	23,257,921	22,923,744	0	29,177	305,000	98.6	100.4
事業税	利子	割	2,985,000	2,978,350	2,979,202	852	0	0	100.0	99.8
地方消費税	個人	人	4,165,000	4,821,122	4,119,617	0	76,232	625,273	85.4	98.9
	法人	人	108,886,000	111,465,465	110,349,318		100,209	1,015,938	99.0	101.3
消費税	譲渡	割	39,000,000	38,783,931	38,783,931	0	0	0	100.0	99.4
	貨物	割	6,075,000	6,117,366	6,117,366	0	0	0	100.0	100.7
不動産取得税		税	9,150,000	10,761,754	9,466,413	0	35,991	1,259,350	88.0	103.5
県たばこ税		税	5,818,000	5,776,639	5,344,658	0	0	431,981	92.5	91.9
ゴルフ場利用税		税	1,029,000	1,075,697	1,072,290	0	0	3,407	99.7	104.2
自動車税		税	36,673,000	38,147,061	36,535,658	113	141,542	1,469,974	95.8	99.6
敏区税		税	5,000	5,351	5,358	7	0	0	100.1	107.2
自動車取得税		税	9,829,000	9,927,619	9,932,900	5,281	0	0	100.1	101.1
軽油引取税		税	25,914,000	26,769,294	23,345,885	0	26,871	3,396,538	87.2	90.1
狩猟税		税	54,000	53,822	53,822	0	0	0	100.0	99.7
産業廃棄物埋立税		税	969,000	926,109	924,252	0	0	1,857	99.8	95.4
旧法による税	特別地方消費税		980	7,453	198	0	3,537	3,718	2.7	20.2
	狩猟者登録税		20	0	0	0	0	0	0.0	0.0
県税合計			330,237,000	340,610,357	322,412,172	6,253	735,315	17,469,123	94.7	97.6

県民の負担状況

第10表

区分	10年度		11年度		12年度		13年度		14年度		15年度		16年度		17年度		18年度		19年度		
	千円	千円	千円	千円	千円	千円	千円	千円	千円	千円	千円	千円	千円	千円	千円	千円	千円	千円	千円	千円	
県	301,028,611	290,354,597	319,129,740	307,361,095	270,083,123	271,064,203	282,857,040	266,063,000	330,237,000	388,867,000											
税	75,435,591	76,496,055	103,913,814	98,736,055	71,651,966	68,816,724	70,555,543	74,670,000	82,669,000	131,784,000											
事業税	77,220,324	69,523,600	72,901,700	71,164,948	62,453,607	69,651,130	79,836,392	99,237,000	113,051,000	126,534,000											
その他	148,372,696	144,334,942	142,314,226	137,460,092	135,977,550	132,596,349	132,465,105	92,156,000	134,517,000	130,549,000											
税金及び負担金	20,500,749	19,152,428	19,937,896	15,584,124	16,475,695	16,535,310	14,901,290	13,939,463	10,674,468	9,805,696											
使用料及び手数料	20,047,762	20,814,889	20,866,581	20,506,542	20,023,285	19,699,539	19,494,815	15,604,553	12,912,813	11,242,393											
寄附金	116,592	88,877	49,873	28,442	9,054	25,110	11,441	17,760	34,427	9,000											
合計	341,693,714	330,410,791	359,984,090	343,480,203	306,591,157	307,324,162	317,264,586	295,624,776	353,858,708	409,924,089											
%																					
県税額 / 歳入総額	26.1	25.0	27.3	26.3	25.1	26.1	28.5	27.1	33.5	40.0											
県民負担額 / 歳入総額	29.7	28.4	30.8	29.4	28.5	29.6	32.0	30.1	35.9	42.1											
県民1人当たり県税負担額	104,353	100,745	110,851	106,818	93,867	94,208	98,300	92,487	114,846	135,660											
円																					
%																					
県税額 / 県民所得	3.4	3.3	3.6	3.6	3.2	3.2	3.3	—	—	—											
都道府県税総額 / 都道府県民所得総額	4.4	4.2	4.4	4.6	4.1	4.1	4.3	—	—	—											

- (注) 1 県民負担額及び歳入総額は、普通会計の決算額(平成18年度は最終予算額、平成19年度は当初予算額)による。
 2 県民所得は、「広島県県民経済推計結果報告」(平成16年度広島県)による。
 3 広島県人口は、国勢調査の実施年は国勢調査人口、その他の年は広島県人口移動統計調査の推計人口による。
 なお、平成18年度までは10月1日現在とし、平成19年度は4月1日現在としている。

公 営 企 業 の 経 営 状 況

第11表

(その1) 病院事業会計予算の補正及び執行状況

(単位：金額 千円, 執行率 %)

科	目	予 算 額			執 行 額			執行率 (B) / (A)	
		9月補正後	12月補正	2月補正	計 (A)	上半期	下半期		計 (B)
収 益 的 収 入	医 業 収 益	17,516,590	0	221,316	17,295,274	8,474,632	8,531,270	17,005,902	98.3
	医 業 外 収 益	2,543,668	0	233,946	2,777,614	1,245,047	1,516,946	2,761,993	99.4
	特 別 利 益	0	0	147,554	147,554	0	225,363	225,363	152.7
	計	20,060,258	0	160,184	20,220,442	9,719,679	10,273,579	19,993,258	98.9
支 出	医 業 費 用	19,771,026	0	421,993	20,193,019	9,585,680	10,224,438	19,810,118	98.1
	医 業 外 費 用	1,282,213	0	18,225	1,300,438	531,935	767,671	1,299,606	99.9
	特 別 損 失	18,816	0	21,818	40,634	626	12,143	12,769	31.4
	計	21,072,055	0	462,036	21,534,091	10,118,241	11,004,252	21,122,493	98.1
剩	余 金	1,011,797	0	301,852	1,313,649	398,562	730,673	1,129,235	86.0
資 本 的 収 入	企 業 債 金	1,203,000	0	45,000	1,158,000	0	1,005,500	1,005,500	86.8
	出 資 金	1,210,119	0	26,243	1,183,876	605,726	578,118	1,183,844	100.0
	固 定 資 産 売 却 代 金	0	0	26,086	26,086	0	26,853	26,853	102.9
	補 助 金	13,626	0	13,626	0	0	0	0	-
	寄 付 金	0	0	2,000	2,000	1,810	790	2,600	130.0
	そ の 他 雑 収 益	21,000	0	19,000	2,000	0	6,859	6,859	343.0
	計	2,447,745	0	75,783	2,371,962	607,536	1,618,120	2,225,656	93.8
支 出	建 設 改 良 費	1,319,928	0	136,271	1,183,657	24,375	988,780	1,013,155	85.6
	企 業 債 償 還 金	1,797,884	0	0	1,797,884	915,713	882,170	1,797,883	100.0
	他 会 計 長 期 借 入 金 償 還 金	40,000	0	0	40,000	0	40,000	40,000	100.0
	投 資 定 額	405	0	405	0	0	0	0	-
	計	28,350	0	7,508	35,858	0	22,856	22,856	63.7
収 入		3,186,567	0	129,168	3,057,399	940,088	1,933,806	2,873,894	94.0
支 出		22,508,003	0	84,401	22,592,404	10,327,215	11,891,699	22,218,914	98.3
合 計		24,258,622	0	332,868	24,591,490	11,058,329	12,938,058	23,996,387	97.6

(その2) 病院事業の損益計算書及び貸借対照表

損益計算書
平成18年4月1日から
平成19年3月31日まで

(単位：千円)

費用	金額	収益	金額
医療費	19,456,088	医療収入	16,981,008
給材費	10,384,543	入院収入	11,333,164
経費	4,424,363	外来収入	4,730,048
減価償却費	2,629,376	その他医療収入	917,796
資産減耗費	1,896,748	医療外収入	2,756,964
研究費	29,617	受取利息	1
医療費	91,441	他会計補助金	503,319
支私利息及び企業債取費	1,623,991	補助金	44,045
繰延勘定償却	1,051,241	負担金交付金	2,100,142
雑費	143,240	その他医療外収益	109,457
特別損	87,980	特別利益	224,997
その他特別損	341,530	固定資産売却益	224,371
	12,739	過年度損益修正益	0
	12,739	その他特別利益	626
		当年度純損失	1,129,849
合計	21,092,818	合計	21,092,818

貸借対照表
平成19年3月31日現在

(単位：千円)

資産	金額	負債・資本	金額
有形固定資産	24,674,449	固定負債	238,060
土地建物	2,034,090	引当金	238,060
構築物	19,165,536	流動負債	3,148,703
構築物	183,875	未払金	2,989,148
器具備品	3,132,426	前受金	988
車両	1,182	その他流動負債	158,567
建設仮勘定	157,340	資本	50,313,584
無形固定資産	102,751	自己資本	20,899,686
電話加入権	4,300	借入金	29,413,898
その他無形固定資産	98,451	剰余金	△ 24,647,672
投資	0	資本剰余金	1,059,281
その他の投資	0	利益剰余金	△ 25,706,953
流動資産	3,870,351		
現金	730,164		
未収金	2,802,740		
貯蔵品	275,599		
前払費用	118		
前払金	730		
その他の流動資産	61,000		
繰延勘定費用	405,124		
開発費	115,199		
控除対象外消費税額	289,925		
合計	29,052,675	合計	29,052,675

(その3)平成18年度工業用水道事業会計予算の補正及び執行状況

(単位：金額 千円, 執行率 %)

区分	科目	目	予算額			執行額			執行率 (B)/(A)	
			9月補正後	12月補正	2月補正	計(A)	上半期	下半期		計(B)
収益	営業収入	営業収益	2,548,645	0	△ 77,899	2,470,746	1,152,284	1,273,554	2,425,838	98.2
		営業外収益	56,379	0	55,125	111,504	33,658	78,985	112,643	101.0
的	支出	計	2,605,024	0	△ 22,774	2,582,250	1,185,942	1,352,539	2,538,481	98.3
		営業費用	2,240,441	0	41,431	2,281,872	869,080	1,340,586	2,209,666	96.8
収	支	営業外費用	314,801	0	13,475	328,276	132,513	167,210	299,723	91.3
		特別損失	12,949	0	△ 1,208	11,741	0	5,201	5,201	44.3
支	計	予備費	4,000	0	0	4,000	0	0	0	0.0
		計	2,572,191	0	53,698	2,625,889	1,001,593	1,512,997	2,514,590	95.8
	剰余金	32,833	0	△ 76,472	△ 43,639	184,349	△ 160,458	23,891	-54.7	
資本的	収入	企業債	872,000	0	△ 622,900	249,100	45,000	89,200	134,200	53.9
		固定資産売却代金	972	0	△ 270	702	0	0	0	0.0
収	支	補助金	6,600	0	△ 1,900	4,700	0	3,541	3,541	75.3
		工事負担金	144,089	0	2,333	146,422	0	53,610	53,610	36.6
支	計	受託金	338,423	0	△ 193,388	145,035	166,387	△ 41,202	125,185	86.3
		計	1,362,084	0	△ 816,125	545,959	211,387	105,149	316,536	58.0
支出	建設改良費		1,585,698	60	△ 687,575	898,183	176,277	395,220	571,497	63.6
		企業債償還金	329,107	0	31,515	360,622	194,079	166,540	360,619	100.0
計	補助金返還金		4,725	0	△ 4,479	246	0	0	0	0.0
		計	1,919,530	60	△ 660,539	1,259,051	370,356	561,760	932,116	74.0
合計	収入		3,967,108	0	△ 838,899	3,128,209	1,397,329	1,457,688	2,855,017	91.3
		支出	4,491,721	60	△ 606,841	3,884,940	1,371,949	2,074,757	3,446,706	88.7

(その4)工業用水道事業の損益計算書及び貸借対照表

損益計算書

〔平成18年4月1日から
平成19年3月31日まで〕

(単位:千円)

費用	金額	収益	金額
営業費用	2,149,428	営業収益	2,310,338
取水、貯水及び導水費	657,492	給水収益	1,874,261
浄水費	285,611	その他営業収益	436,077
配水費	286,925	営業外収益	111,633
総係費	289,130	受取利息及び配当金	16,835
減価償却費	628,915	雑収益	53,799
資産減耗費	1,355	負担金	40,999
営業外費用	261,289		
支払利息及び企業債取扱諸費	261,059		
雑支出	230		
特別損失	5,071		
その他特別損失	5,071		
当年度純利益	6,183		
合計	2,421,971	合計	2,421,971

貸借対照表

(平成19年3月31日現在)

(単位:千円)

資産	金額	負債・資本	金額
有形固定資産	19,553,426	固定負債	1,231,841
土地	1,316,650	受託金	414,802
建物	823,210	引当金	817,039
構築物	11,736,192	流動負債	678,329
機械及び装置	4,725,659	未払金	597,420
車両運搬具	1,043	前受金	68,965
船舶	64	その他流動負債	11,944
工具、器具及び備品	24,733	資本	13,423,505
その他有形固定資産	15	自己資本	3,617,427
建設仮勘定	925,860	借入金	9,806,078
無形固定資産	585,526	剰余金	9,170,303
ダム使用権	526,686	資本剰余金	7,523,134
水利権	53,110	利益剰余金	1,647,169
地上権	5,284		
施設利用権	60		
電話加入権	386		
投資	717,103		
流動資産	3,647,923		
現金預金	3,330,778		
未収金	263,746		
前払金	0		
貯蔵品	43,399		
その他流動資産	10,000		
合計	24,503,978	合計	24,503,978

(その5)平成18年度土地造成事業会計予算の補正及び執行状況

(単位：金額 千円, 執行率 %)

区分	科目	予算額				執行額			執行率 (B)/(A)
		9月補正後	12月補正	2月補正	計(A)	上半期	下半期	計(B)	
収益	営業収益	10,055,935	0	3,910,401	13,966,336	12,455,725	2,396,629	14,852,354	106.3
	営業外収益	94,105	0	72,622	166,727	42,481	131,142	173,623	104.1
	特別利益	0	0	248,521	248,521	0	69,947	69,947	28.1
的収支	計	10,150,040	0	4,231,544	14,381,584	12,498,206	2,597,718	15,095,924	105.0
	営業費用	13,075,654	0	5,647,739	18,723,393	17,168,704	2,616,718	19,785,422	105.7
	営業外費用	663,581	0	△ 94,520	569,061	161,330	407,247	568,577	99.9
支	特別損失	0	0	99,525	99,525	0	98,820	98,820	99.3
	予備費	1,000	0	0	1,000	0	0	0	0.0
	計	13,740,235	0	5,652,744	19,392,979	17,330,034	3,122,785	20,452,819	105.5
	剰余金	△ 3,590,195	0	△ 1,421,200	△ 5,011,395	△ 4,831,828	△ 525,067	△ 5,356,895	106.9
資本的	企業債	17,716,000	0	△ 6,269,000	11,447,000	0	11,308,000	11,308,000	98.8
	受託金	0	0	0	0	0	0	0	—
	関連収入	53,000	0	5,976	58,976	772	52,325	53,097	90.0
的収支	計	17,769,000	0	△ 6,263,024	11,505,976	772	11,360,325	11,361,097	98.7
	土地造成費	2,919,427	0	△ 59,667	2,859,760	1,030,631	1,315,098	2,345,729	82.0
	受託工事費	0	0	0	0	0	0	0	—
支	企業債償還金	19,426,246	0	0	19,426,246	1,446,405	17,979,840	19,426,245	100.0
	計	22,345,673	0	△ 59,667	22,286,006	2,477,036	19,294,938	21,771,974	97.7
	収入	27,919,040	0	△ 2,031,480	25,887,560	12,498,978	13,958,043	26,457,021	102.2
合計	支出	36,085,908	0	5,593,077	41,678,985	19,807,070	22,417,723	42,224,793	101.3

(その6)土地造成事業の損益計算書及び貸借対照表

損益計算書

[平成18年4月1日から平成19年3月31日まで]

		(単位:千円)	
費用	金額	収益	金額
営業費用	19,781,426	営業収益	14,846,011
土地売却原価	19,466,478	土地売却収益	14,716,248
一般管理費	200,784	県営駐車場使用料	116,682
県営駐車場管理費	45,724	その他営業収益	13,081
減価償却費	67,325	営業外収益	170,265
資産減耗費	1,115	受取利息及び配当金	39,234
営業外費用	562,955	雑収益	106,567
支払利息及び企業債控除費	388,103	雑損失	24,464
繰延勘定償却	170,916	特別利益	69,947
雑支出	3,936	過年度損益修正益	69,947
特別損失	98,820	当年度純損失	5,356,978
過年度損益修正損失	31,711		
その他特別損失	67,109		
合計	20,443,201	合計	20,443,201

貸借対照表
(平成19年3月31日現在)

		(単位:千円)	
資産	金額	負債・資本	金額
有形固定資産	1,393,552	固定負債	5,973,853
建物	37,687	引当金	662,477
構築物	1,350,883	繰上負債	5,311,376
機械装置	4,982,302	流動負債	768,437
無形固定資産	302	前受金	662,131
投資有価証券	2,965,008	その他流動負債	19,769
完成地	43,184,171	の他	86,537
三原西部(小原地区)土地	812,723	資本	84,050,507
五大地区土地	286,364	自己資本	34,372,281
三原西部(惣定地区)土地	184,685	剰余金	49,678,226
日和地区土地	1,385,919	資本剰余金	△13,206,688
高屋真地区土地	594,122	資本剰余金	583,838
三原西部(惣定地区)土地	1,623,823	資本剰余金	△13,790,526
黒瀬地区土地	3,951,071	資本剰余金	
佐伯地区土地	611,942	資本剰余金	
大朝中央(エゾヤハ)土地	1,026,260	資本剰余金	
竹原地区土地	1,938,787	資本剰余金	
久井地区土地	570,413	資本剰余金	
新井地区土地	5,137,320	資本剰余金	
久井地区土地	1,171,006	資本剰余金	
新井地区土地	3,563,897	資本剰余金	
久井地区土地	1,357,195	資本剰余金	
新井地区土地	21,714	資本剰余金	
久井地区土地	3,563,806	資本剰余金	
久井地区土地	6,583,166	資本剰余金	
久井地区土地	7,205,189	資本剰余金	
久井地区土地	1,594,769	資本剰余金	
久井地区土地	21,365,904	資本剰余金	
久井地区土地	483,920	資本剰余金	
久井地区土地	436,541	資本剰余金	
久井地区土地	600,713	資本剰余金	
久井地区土地	5,006,613	資本剰余金	
久井地区土地	744,791	資本剰余金	
久井地区土地	3,510,314	資本剰余金	
久井地区土地	1,487	資本剰余金	
久井地区土地	186,665	資本剰余金	
久井地区土地	7,862,889	資本剰余金	
久井地区土地	2,531,971	資本剰余金	
久井地区土地	7,888,477	資本剰余金	
久井地区土地	7,422,380	資本剰余金	
久井地区土地	428,097	資本剰余金	
久井地区土地	38,000	資本剰余金	
久井地区土地	788,695	資本剰余金	
久井地区土地	33,584	資本剰余金	
久井地区土地	755,111	資本剰余金	
合計	77,586,109	合計	77,586,109

(その7)平成18年度水道用水供給事業会計予算の補正及び執行状況

(単位:金額 千円, 執行率 %)

区分	科目	予算額			執行額			執行率 (B)/(A)	
		9月補正後	12月補正	2月補正	計(A)	上半期	下半期		計(B)
収益	営業収入	11,093,835	0	△ 38,825	11,055,010	5,556,486	5,604,672	11,161,158	101.0
	営業外収入	338,911	0	85,238	424,149	179,716	220,587	400,303	94.4
	特別利益	647	0	△ 647	0	0	0	0	—
的収支	計	11,433,393	0	45,766	11,479,159	5,736,202	5,825,259	11,561,461	100.7
	営業費用	7,558,470	0	△ 79,275	7,479,195	3,027,659	4,287,501	7,315,160	97.8
	営業外費用	2,174,247	0	△ 1,524	2,172,723	969,409	1,184,610	2,154,019	99.1
支	特別損失	23,789	0	10,989	34,778	0	23,242	23,242	66.8
	予備費	3,000	0	0	3,000	0	0	0	0.0
	計	9,759,506	0	△ 69,810	9,689,696	3,997,068	5,495,353	9,492,421	98.0
資本的収支	剰余金	1,673,887	0	115,576	1,789,463	1,739,134	329,906	2,069,040	115.6
	企業債	3,874,000	0	△ 3,092,900	781,100	173,000	517,000	690,000	88.3
	出資	227,000	0	△ 43,100	183,900	0	183,900	183,900	100.0
	固定資産売却代金	1,611	0	5,789	7,400	0	6,237	6,237	84.3
	補助金	303,171	0	△ 42,664	260,507	0	260,507	260,507	100.0
	工事負担金	131,739	0	△ 60,256	71,483	0	71,888	71,888	100.6
	受託金	190,094	0	△ 92,757	97,337	22,797	40,294	63,091	64.8
	計	4,727,615	0	△ 3,325,888	1,401,727	195,797	1,079,826	1,275,623	91.0
	建設改良費	5,446,864		△ 1,624,639	3,822,225	981,309	2,129,625	3,110,934	81.4
	企業債償還金	5,101,842	0	172,130	5,273,972	2,684,107	2,589,863	5,273,970	100.0
補助金返還金	13,703	0	△ 2,387	11,316	0	11,073	11,073	97.9	
計	10,562,409	0	△ 1,454,896	9,107,513	3,665,416	4,730,561	8,395,977	92.2	
合計	収入	16,161,008	0	△ 3,280,122	12,880,886	5,931,999	6,905,085	12,837,084	99.7
	支出	20,321,915	0	△ 1,524,706	18,797,209	7,662,484	10,225,914	17,888,398	95.2

(その8)水道用水供給事業の損益計算書及び貸借対照表

損益計算書

〔平成18年4月1日から
平成19年3月31日まで〕

費用	金額	収益	金額
営業費用	7,183,943	営業収益	10,629,730
取水、貯水及び導水費	1,135,234	給水収益	10,513,941
浄水費	1,481,482	その他営業収益	115,789
配水費	467,449	営業外収益	396,295
総係費	679,566	受取利息及び配当金	46,645
減価償却費	3,419,215	雑収益	327,144
資産減耗費	997	負担金	22,506
営業外費用	1,890,411		
支払利息及び企業債取扱諸費	1,889,998		
雑支出	413		
特別損失	22,869		
その他特別損失	22,869		
当年度純利益	1,928,802		
合計	11,026,025	合計	11,026,025

貸借対照表

(平成19年3月31日現在)

資産	金額	負債・資本	金額
有形固定資産	107,340,550	固定負債	1,299,469
土地	16,216,153	受託金	113,082
建物	5,877,775	引当金	1,148,569
構築物	56,642,259	その他固定負債	37,818
機械及び装置	19,269,155	流動負債	1,384,894
車両運搬具	3,019	未払金	1,331,845
船舶	293	前受金	1,978
工具、器具及び備品	26,255	その他流動負債	51,071
その他有形固定資産	4	資本	99,814,525
建設仮勘定	9,305,637	自己資本	47,516,841
無形固定資産	39,358,018	借入資本	52,297,684
ダム使用権	38,307,501	剰余金	54,343,757
水利権	1,045,003	資本剰余金	49,677,339
地上権	4,625	利益剰余金	4,666,418
電話加入権	889		
投資資産	2,677,572		
投資有価証券	2,677,572		
流動資産	7,466,505		
現金預金	6,240,267		
未収金	1,173,063		
貯蔵品	6,175		
その他流動資産	47,000		
合計	156,842,645	合計	156,842,645

広島県報号外第69号
広島県告示第629号別冊